

LCW - LCR

MANUALE TECNICO refrigeratori e pompe di calore

I

water chillers and heat pumps TECHNICAL MANUAL

GB



unità acqua-acqua
water - water units

54 kW - 296 kW

CE

COMPANY
WITH QUALITY SYSTEM
CERTIFIED BY DNV
=ISO 9001/2000=

 **Galletti**
AIR CONDITIONING

INDICE

1	LA SERIE	3
2	DESCRIZIONE DELL'UNITÀ	3
3	CARATTERISTICHE COSTRUTTIVE	4-5
4	MODELLI E CONFIGURAZIONI	6
5	LCW C DATI TECNICI NOMINALI	8-9
6	LCW H DATI TECNICI NOMINALI	10-11
7	LCW C RESE RAFFREDDAMENTO	12-13
8	LCW H RESE RAFFREDDAMENTO	14-15
9	LCW H RESE RISCALDAMENTO	16
10	PERDITE DI CARICO LATO ACQUA	17-18
11	FATTORI DI CALCOLO	18
12	LIMITI DI FUNZIONAMENTO	19
13	CIRCUITO IDRAULICO	20-21
14	LIVELLI SONORI	22
15	POSIZIONAMENTO E SPAZI DI INSTALLAZIONE	23
16	DIMENSIONI DI INGOMBRO	24-25
17	DRY COOLER IN ESECUZIONE STANDARD	26
18	DRY COOLER IN ESECUZIONE SILENZIATA	27
19	MODELLI E CONFIGURAZIONI LCR	28
20	DATI TECNICI NOMINALI LCR-C	30-31
21	RESE RAFFREDDAMENTO LCR-C	32-33
22	OPZIONI RECUPERO CALORE	34
23	CONDENSATORI REMOTI IN ESECUZIONE STANDARD	35
24	CONDENSATORI REMOTI IN ESECUZIONE SILENZIATA	36

CONTENTS

1	THE SERIES	3
2	UNIT DESCRIPTION	3
3	CONSTRUCTIVE FEATURES	4-5
4	MODELS AND CONFIGURATIONS	7
5	LCW C RATED TECHNICAL DATA	8-9
6	LCW H RATED TECHNICAL DATA	10-11
7	LCW C COOLING CAPACITY	12-13
8	LCW H COOLING CAPACITY	14-15
9	LCW H HEATING CAPACITY	16
10	WATER PRESSURE DROPS	17-18
11	CALCULATION FACTOR	18
12	OPERATING LIMITS	19
13	WATER CIRCUIT	20-21
14	SOUND LEVELS	22
15	PLACING THE UNIT AND TECHNICAL SPACE	23
16	OVERALL DIMENSIONS	24-25
17	STANDARD DRY COOLERS	26
18	LOW NOISE DRY COOLERS	27
19	LCR MODELS AND CONFIGURATIONS	29
20	LCR-C RATED TECHNICAL DATA	30-31
21	LCR C COOLING CAPACITY	32-33
22	HEAT RECOVERY OPTIONS	34
23	STANDARD REMOTE CONDENSER	35
24	LOW NOISE REMOTE CONDENSER	36

1 LA SERIE

I refrigeratori, le pompe di calore e le unità motoevaporanti della serie **LCW** sono concepiti per installazione all' , in impieghi sia residenziali che industriali con funzionamento 24 ore al giorno. Sono sviluppati in esecuzione completamente carenata per un'assoluta silenziosità d'assieme che ne consente l'installazione in ambienti non confinati.

La serie si compone di 15 modelli solo raffreddamento ed in pompa di calore realizzati in versione standard ed in versione silenziosa, con potenza in raffreddamento da 54 a 296 kW ed in riscaldamento da 58 a 320 kW:

- **LCW CS** refrigeratori d'acqua, versione standard
- **LCW CL** refrigeratori d'acqua, versione silenziosa
- **LCW HS** pompe di calore, versione standard
- **LCW HL** pompe di calore, versione silenziosa

La filosofia di progetto ha favorito lo sviluppo di unità d'altezza contenuta (1,50 m per tutto il range) con connessioni idrauliche dall'alto e piping preassemblato che riducono i tempi ed i costi dell'installazione, oltre che lo spazio tecnico occupato. Tutte le unità sono in esecuzione bicircolo e, dal modello 180, in esecuzione a 4 compressori per un'eccezionale possibilità di modulazione della potenza frigorifera erogata, per una riduzione delle correnti di spunto e per un'ancora maggiore efficienza ai carichi parziali.

2 DESCRIZIONE DELL'UNITÀ

1 THE SERIES

LCW water chillers and heat pumps are designed for indoor installation in both residential and industrial applications with 24 h/day operation. They are developed in a completely careened execution for an absolute noiseless of the assembly.

The range is made of 15 models cooling only and heat pumps, realized in standard and low noise version, with cooling capacity from 54 to 296 kW and heating capacity from 58 to 320 kW:

- **LCW CS** water chillers, standard version
- **LCW CL** water chillers, low noise version
- **LCW HS** heat pumps, standard version
- **LCW HL** heat pumps, low noise version

The innovative design philosophy drawn to the creation of a unit with very reduced height (1,5 m for all the range) and water connection to the top of the unit, where together with an already preassembled internal piping means a reduction of installation costs and of technical space. All the sites are provided with refrigerant circuit and, starting from site 180, the units are provided with 4 compressors in tandem configuration with a very flexibility in the capacity modulation, reduced in rush currents and higher at the part loaded operation.

2 UNIT DESCRIPTION

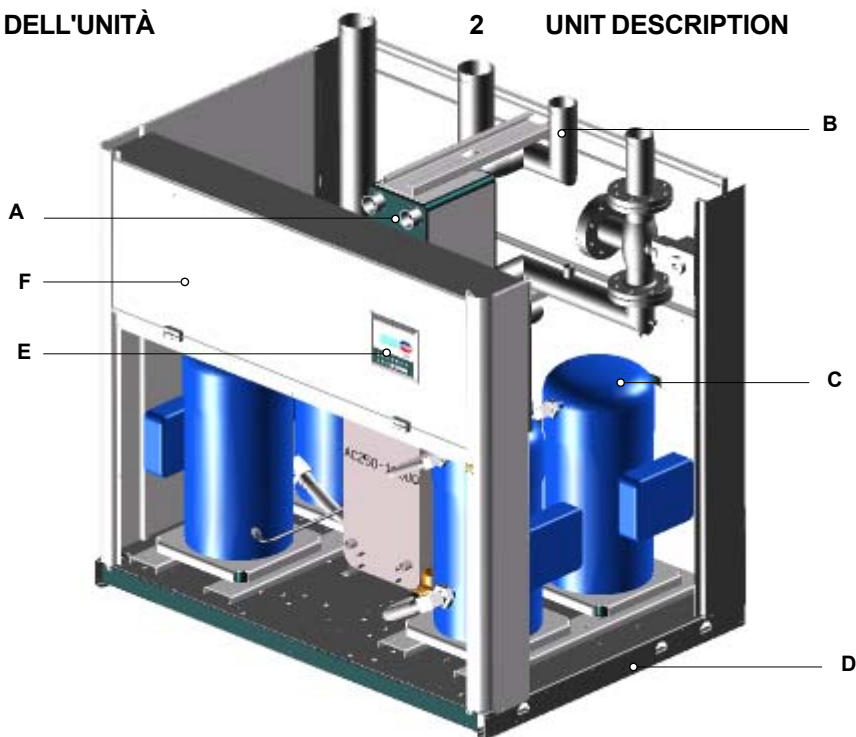

Sono utilizzati solo scambiatori a piastre saldobrasate realizzate in acciaio inox. Dal modello 105 sono esclusivamente di tipo bicircolo "cross flow" lato refrigerante e monocircolo lato acqua.

Tutte le macchine hanno un'unica connessione idraulica verso l'esterno, siano esse dotate di doppio scambiatore di calore (fino a **LCW090**) che di singolo scambiatore bicircolo lato refrigerante.

È presente di serie un dispositivo di controllo del flusso d'acqua. In aggiunta a tale dispositivo è predisposta una sonda di temperatura acqua in uscita con funzione di termostato antigelo.

Sulle unità **LCW** sono utilizzati solo compressori di tipo Scroll, siano essi in esecuzione singola che tandem.

Basamento portante in lamiera zincata verniciata e pannellatura perimetrale realizzata in Peraluman per un'efficace protezione contro gli agenti corrosivi.

Controllo a microprocessore; la versione Base, presente sulle macchine standard, è costituita dal controllo μ Chiller. A richiesta le macchine possono essere dotate di controllo a microprocessore ADVANCED [controllo pCO] che oltre alle funzionalità descritte, offre la possibilità di personalizzazioni software e la possibilità di gestione dei 4 gradini di parzializzazione per le versioni a partire dal modello 180.

Quadro elettrico realizzato e cablato in accordo alla direttiva CEE 73/23, alla direttiva 89/336 sulla compatibilità elettromagnetica ed alle norme ad essa collegabili. È dotato di un sistema di circolazione dell'aria attivo con unità in moto.

Il circuito frigorifero è realizzato impiegando esclusivamente componenti di primaria marca e operatori qualificati ai sensi della Direttiva 97/23 per tutte le operazioni di brasatura.

A Only heat exchangers with stainless steel braze-welded plates are used. Starting from model 105, all units have "cross flow" type dual circuit exchangers on the refrigerant side and a single circuit exchanger on the water side.

B All the units have a single plumbing connection to the outside, whether they are equipped with a dual heat exchanger (up to model **LCW090**) or a single dual circuit heat exchanger on the refrigerant side. A water flow control device is included as a standard feature.

In addition to said device, the units are fitted with an outlet water temperature sensor performing the function of an antifreeze thermostat.

C Only scroll-type compressors are used in the **LCW** units, both in single and tandem configurations.

D Painted galvanised sheet steel supporting base and enclosing panels made of Peraluman to ensure effective protection against corrosive agents.

E Microprocessor control; the Basic version featured on standard models is a μ Chiller controller. On request, the units can be equipped with Advanced microprocessor control (pCO controller), which in addition to the functions described, offers the possibility of customized software features and of managing the 4 reduction steps for units starting from model 180.

F Electric control board constructed and wired in accordance with EEC Directive 73/23, Directive 89/336 on electromagnetic compatibility and related standards. It is equipped with an air circulation system that is active when the unit is running.

The cooling circuit is built using only components of the finest quality brands produced by qualified manufacturers according to the specifications of Directive 97/23 for brazing.

3 CARATTERISTICHE COSTRUTTIVE

STRUTTURA

La serie **LCW** è realizzata con basamento portante in lamiera zincata verniciata a polveri epossipoliestere polimerizzate in forno a 180°C e pannellatura perimetrale realizzata in Peraluman (lega alluminio / magnesio 5005) per un'efficace protezione contro gli agenti corrosivi.

L'Unità è completamente chiusa, ma accessibile su 3 lati con pannelli facilmente rimovibili per semplificare al massimo tutte le operazioni di manutenzione e/o controllo; tutta la manutenzione ordinaria è realizzabile dal fronte della macchina.

Per il sollevamento dell'unità sono previsti dei fori \varnothing 50 mm sul basamento in cui infilare i tubi di sollevamento e da cui avere accesso al fissaggio dei piedini antivibranti, che in ogni caso, visto l'utilizzo esclusivo di compressori Scroll, non sono indispensabili.

Tutte le viterie ed i sistemi di fissaggio sono realizzati in materiali INOX non ossidabili, oppure in acciai al carbonio con trattamenti superficiali di passivazione.

CIRCUITO FRIGORIFERO

Il circuito frigorifero è realizzato impiegando esclusivamente componenti di primaria marca e operatori qualificati ai sensi della Direttiva 97/23 per tutte le operazioni di brasatura.

Tutte le macchine sono realizzate con doppio circuito frigorifero indipendente per garantire un elevato standard di sicurezza e, dal modello 105, monocircuito lato acqua per avere la massima efficienza energetica ai carichi parziali.

COMPRESSORI

Sulle unità **LCW** sono utilizzati solo compressori di tipo scroll, siano essi in esecuzione singola che tandem, con protezione termica sugli avvolgimenti e riscaldatore elettrico del carter (pompa di calore)

COMPONENTI FRIGORIFERI

- Filtro deidratare a setaccio molecolare.
- Spia di flusso con indicatore di umidità.
- Valvola termostatica con equalizzazione esterna e funzione MOP integrata.
- Valvola di espansione elettrica a controllo elettronico per l'ottimizzazione energetica nelle medie stagioni (accessorio).
- Valvola inversione di ciclo (solo pompe di calore).
- Valvole unidirezionali (solo pompa di calore).
- Ricevitore di liquido (solo pompe di calore).
- Pressostati alta e bassa pressione.
- Valvole schrader per controllo e/o manutenzione.

SCAMBIATORI DI CALORE LATO ACQUA

Sono utilizzati solo scambiatori a piastre saldobrasate realizzate in acciaio inox austenitico AISI 304 con connessioni in AISI 304 L caratterizzato da un ridotto tenore di carbonio per facilitare le operazioni di brasatura. Dal modello 105 sono esclusivamente di tipo bicircuito "cross flow" lato refrigerante e monocircuito lato acqua per la massima efficienza energetica del sistema ai carichi parziali.

CONDENSATORE REMOTO - OPTIONAL

Realizzato nella geometria 25x21.65 con tubo da $\frac{3}{8}$ ", è costituito da alette in alluminio spessore 0,10 mm e tubi di rame mandrinati sulle medesime per garantire il completo contatto. Sono disponibili esecuzioni silenziate per tale componente ed anche l'opzione del controllo di condensazione mediante regolazione della velocità dei ventilatori.

Il dispositivo di controllo di condensazione (optional) è parte integrante del condensatore remoto e non richiede, ad esclusione delle versioni in pompa di calore, collegamenti elettrici con la motoevaporante.

Gli scambiatori a pacco alettato sono realizzati con tecnologie di scambio avanzate, alette louvered e tubi rigati internamente, per la riduzione dei volumi e quindi delle cariche di refrigerante.

SEZIONE AERAUICA - OPTIONAL

I ventilatori adottati sono di tipo assiale con pale a profilo alare. I ventilatori sono bilanciati staticamente e dinamicamente su due piani, dotati di griglia di protezione conforme alle EN 60335 - DIN31001-1-2 e montati con interposizione di gommini antivibranti per ridurre la propagazione di vibrazioni durante le fasi di modulazione di velocità (optional).

I motori impiegati sono a 4 o 6 poli per contenere le emissioni sonore e del tipo a rotore esterno per massimizzarne l'efficienza energetica e ridurre la rumorosità magnetica nel caso in cui essi siano regolati con dispositivo a taglio di fase (opzionale).

3 CONSTRUCTIVE FEATURES

STRUCTURE

The **LCW** units are built with a galvanised sheet steel supporting base, coated with epoxy polyester powder paint oven cured at 180°C, and enclosing panels made of Peraluman (alloy of Aluminium and Magnesium 5005), which provides effective protection against corrosive agents.

The compressor compartment is completely sealed and may be accessed on 3 sides thanks to easy-to-remove panels that greatly simplify maintenance and/or inspection.

All the ordinary maintenance can be out from the front of the unit.

For lifting the unit, 50-mm holes are provided in the base, through which lifting pipes can be inserted and the vibration-damping feet can be accessed for fastening.

All bolts and screws and fastening devices are made of non-oxidizable materials, stainless steel or carbon steel that has undergone surface-passivating treatments.

COOLING CIRCUIT

The cooling circuit is built using only components of the finest quality brands produced by qualified manufacturers according to the specifications of Directive 97/23 for brazing.

All the units are built with a dual independent cooling circuit to guarantee high standards of safety and, starting from model 105, a single circuit on the water side to ensure maximum energy efficiency under partial loads.

COMPRESSORS

Only scroll-type compressors are used in the **LCW** units, both in single and tandem configurations, with thermal protection on windings and crankcase electric heater (heat pump models).

COOLING COMPONENTS

- Molecular mesh dehydration filter.
- Flow indicator with humidity indicator.
- Thermostatic valve with external equalization and integrated MOP function.
- Electronically controlled electric expansion valve, which optimises energy consumption in in-between seasons (accessory).
- Cycle-reversing valve (heat pump models only).
- Check valves (heat pump models only).
- Liquid receiver (heat pump models only).
- High and low pressure switches.
- Schrader valves for checks and/or maintenance.

HEAT EXCHANGERS, WATER SIDE

All units have heat exchangers with braze-welded AISI 304 austenitic stainless steel plates and connections made of AISI 304 L, characterised by a reduced carbon content to facilitate brazing.

Starting from model 105, all units have a "cross flow" type dual circuit exchanger on the refrigerant side and a single circuit exchanger on the water side to ensure maximum energy efficiency when the system is operating under partial loads.

REMOTE CONDENSER - OPTIONAL

It is realized in geometry 25x21.65 with $\frac{3}{8}$ " pipe, made up with aluminium fins of the thickness of 0,10 mm and copper piping expand on the same in order to guarantee the complete contact. Low noise versions for this component are available and also the option of the condensation control by means of fan speed control.

The device of condensation control (optional) is part of the remote condenser and it does not require the electrical connection to motoevaporating unit.

The finned package exchangers are realized with advanced technologies of exchange, louvered fins and inner striped tubes for the reduction of volumes and therefore of the refrigerant charges.

VENTILATION SECTION - OPTIONAL

The used fans are axial type with airfoil-shaped blades. The fans are statically and dynamically balanced, provided with a protective outlet grille complying with the specifications of EN 60335 - DIN 31001-1-2 and with interposed rubber vibration dampers to reduce the propagation of vibrations during speed modulating phases (optional).

The fans are equipped with 4-6 pole motors which limit the sonorous emissions and they are of the external rotor type to ensure maximum energy efficiency and to reduce the magnetic noise in the event they are controlled with a potentiometer (optional).

3 CARATTERISTICHE COSTRUTTIVE

QUADRO ELETTRICO

Realizzato e cablato in accordo alla direttiva CEE 73/23, alla direttiva 89/336 sulla compatibilità elettromagnetica ed alle norme ad essa collegabili. L'accesso al quadro è possibile previa rimozione del pannello esterno e l'accesso ai componenti è poi condizionato alla disconnessione dell'unità dalla rete elettrica mediante il sezionatore generale con funzioni di bloccoporta.

Il quadro ha un sistema di circolazione dell'aria attivo con unità in moto. Tutti comandi remoti sono realizzati con segnali a 24 V alimentati da un trasformatore d'isolamento posizionato nel quadro elettrico.

Tutte le utenze sono protette contro il sovraccarico e contro il cortocircuito, dotate di protezione termica assoluta da catene di termistori annegati negli avvolgimenti di ciascun motore elettrico.

Su tutte le macchine è montato di serie il relè sequenza fasi che inibisce il funzionamento del compressore qualora la sequenza delle fasi non sia rispettata.

Il grado di protezione della macchina è IP 44 ed il quadro con pannello aperto mantiene un grado di protezione IP20.

All'interno del quadro elettrico sono previsti due selettori manuali per l'abilitazione all'on-off remoto e per la commutazione stagionale (solo pompe di calore): i consensi remoti avvengono con contatti in bassissima tensione predisposti in morsetti.

In morsetti sono presenti morsetti per la segnalazione remota di:

- unità accesa/spenta (lampada a 24 V)
- situazione di allarme (lampada a 24 V).

MICROPROCESSORE DI CONTROLLO

I refrigeratori d'acqua e le pompe di calore **LCW** sono completi di controllo a microprocessore; la versione "Base", presente sulle macchine standard, è dotata delle seguenti funzionalità:

- controllo dei diversi parametri operativi mediante la tastiera predisposta sul quadro elettrico;
- inserimento e disinserimento compressori per mantenere il set point impostato della temperatura acqua in ingresso allo scambiatore acqua/refrigerante;
- visualizzazione dei parametri di funzionamento;
- gestione e segnalazione di allarmi
 - alta / bassa pressione
 - antigelo
 - flussostato
 - allarme pompa
- gestione numero massimo avviamenti compressori;
- rotazione compressori per ripartirne i tempi di funzionamento;
- conta-ore di funzionamento compressori;
- gestione uscita seriale RS232, RS485 disponibile su richiesta.



A richiesta le macchine possono essere dotate di controllo a microprocessore Avanzato che oltre alle funzionalità descritte, offre la possibilità di personalizzazioni software per un ottimale soddisfacimento di tutte le richieste dell'impianto e la possibilità di gestione dei 4 gradini di parzializzazione per le versioni a partire dal modello 180.

Per ciò che attiene alle possibilità di comunicazione remota, i controlli sono predisposti alla connessione verso sistemi di BMS evoluti. Le possibilità d'interconnettività offerte dal sistema sono sintetizzate come segue:

Porte seriali disponibili con controllo **Base**

- RS232
- RS485

Modem GSM: con scheda prepagata e relativa antenna a bordo macchina per un'autonoma gestione bidirezionale degli allarmi e/o variazione set points.

Protocolli

- Carel (incorporato)
- Modbus® (Incorporato con controllo con controlli **Avanzato**)
- Modbus® (Con gateway esterno con controllo **Base**)
- LonWorks® (Scheda seriale dedicata da richiedersi all'ordine della macchina)
- BACnet™ (con gateway esterno)
- TCP-IP (con gateway esterno)
- TREND® [Scheda seriale dedicata da richiedersi all'ordine della macchina]



3 CONSTRUCTIVE FEATURES

ELECTRIC CONTROL BOARD

Constructed and wired in accordance with EEC Directive 73/23, Directive 89/336 on electromagnetic compatibility and related standards.

The electric box may be accessed by removing the outer panel; access to the components is possible only after the unit has been disconnected from the power supply by means of the main switch, which is interlocked with the door.

The control board is equipped with an air circulation system that is active while the unit is running.

All the remote controls use 24 V signals powered by an insulating transformer situated on the electric control board.

All users are protected against overloads and short circuits; thermal protection is provided by chains of thermistors embedded in the windings of each electric motor. Another standard feature of all units is a phase sequence relay, which disables the compressor in the event of an incorrect phase sequence: for scroll compressors, only one direction of rotation is possible. The protection rating of the unit is IP 44 and the control board with the panel open has a protection rating of IP20.

The electric control board houses two manual selector switches for enabling remote on-off control and seasonal switchovers (only heat pump models): the remote controls work with extremely low-voltage contacts situated in the terminal board section. The terminal board also includes terminals for remote signalling of:

- unit on/off (24 V lamp)
- alarms (24 V lamp).

CONTROL MICROPROCESSOR

LCW water chillers and heat pumps are supplied complete with a microprocessor control. The "Basic" version installed in standard units features the following functions:

- control of the different operating parameters from a set of pushbuttons situated on the electric control board;
- switching on and off of compressors to maintain the set temperature of the water entering the water/refrigerant exchanger;
- display of operating parameters ;
- alarm management and signalling
 - high / low pressure
 - antifreeze
 - flow switch
 - pump alarm
- control of maximum number of compressor starts;
- rotation of compressors, activated in sequence to divide up their operating times;
- compressor operation hour meter;
- RS232, RS485 serial output management on request.

On request, the units can be equipped with Advanced microprocessor control, which in addition to the functions described above offers the possibility of custom software features ensuring optimal satisfaction of all system demands as well as the possibility of managing the 4 reduction steps for units from model 180 onward.

As regards remote communication options, the controls are configured for a connection to advanced BMS systems. The possibilities of interconnectivity offered by the system may be summed up as follows:

Serial ports available with **Basic** control

- RS232
- RS485

GSM Modem: with prepaid card and antenna on the unit for autonomous two-way management of alarms and/or set point adjustment.

Protocols

- Carel (incorporated)
- Modbus® (Incorporated with **Advanced** control)
- Modbus® (With external gateway with **Basic** control)
- LonWorks® (Dedicated serial card to be requested when ordering the unit)
- BACnet™ (with external gateway)
- TCP-IP (with external gateway)
- TREND® [Dedicated serial card to be requested when ordering the unit]

4 MODELLI E CONFIGURAZIONI

La serie LCW è composta da 15 modelli, realizzate sia nella versione solo raffreddamento sia nella versione in pompa di calore. Le numerose opzioni costruttive sono selezionabili utilizzando il configuratore ripostato di seguito.

SIGLA	DESCRIZIONE
Nome commerciale della serie	
LCW	refrigeratori d'acqua condensati ad acqua e pompe di calore reversibili acqua/acqua
Modello (grandezza)	
055	fornisce indicazioni di massima sulla resa in raffreddamento dei modelli standard
060	
070	
080	
090	
105	
115	
130	
150	
180	
205	
235	
250	
275	
300	
Funzionamento	
C	refrigeratore d'acqua
H	pompa di calore
Versione	
S	standard
L	silenziosa

CODICE MACCHINA

CAMPO	SIGLA	DESCRIZIONE
1	0	Refrigerante / Alimentazione elettrica R407C - 400/3/50 + N
	1	R407C - 400/3/50 con trasformatore 230V per gli utilizzi a 230V di bordo
2	0	Microprocessore / valvola espansione base (µChiller) + valvola tradizionale
	A	base (µChiller) + valvola elettronica
	B	avanzato(pCO) + valvola tradizionale
	C	avanzato (pCO) + valvola elettronica
3	0	Controllo di condensazione assente
	C	modulante con variazione di portata acqua
4	0	Comunicazione remota assente
	1	RS 232
	2	RS 485
5	0	Accessori frigoriferi assenti
	M	manometri
6	0	Opzioni compressore assente
	1	condensatori di rifasamento
7	0	Opzioni condensatore ad acqua assente
	R	condensatore acqua di rete/torre
	T	condensatore maggiorato per dry cooler
8	0	Pannello di comando remoto assente
	S	semplificato
	M	microprocessore per mChiller
	P	Microprocessore per pCO
9	0	Imballo Standard
	1	Gabbia di legno
	2	Cassa di legno
10	0	Accessori - Antivibranti assenti
	G	antivibranti di base in gomma
11	0	Dry cooler (solo utilizzo estivo) assente
	1	standard, flusso aria orizzontale
	2	standard, flusso aria verticale
	3	silenzioso, flusso aria orizzontale
	4	silenzioso, flusso aria verticale

CONFIGURAZIONI / ALLESTIMENTI MACCHINA

* In scatola Gewiss con indicatore luminoso di ON, allarme debole (es. una pompa rotta), allarme grave (es. macchina ferma) e commutatore ON-OFF. Tutto a 24 Vac sotto trasformatore d'isolamento

N.B. La scelta di alcune opzioni può impedire la scelta di altre o rendere obbligatori altri campi. Contattare la Galletti S.p.A. per verifica

4 MODELS AND CONFIGURATIONS

The LCW series comprises 15 models. They are available both in models with a cooling function only and in models with heat pump operation. The numerous constructive options may be selected using the configuration scheme illustrated below.

MACHINE CODE	CODE	DESCRIPTION
	Name of the series	
	LCW	water condensing chilling units and reversible water/water heat pumps
	Model	
	055	provides general indications as to the cooling capacity of standard models
	060	
	070	
	080	
	090	
	105	
115		
130		
150		
180		
205		
235		
250		
275		
300		
Operation		
C	water chiller	
H	heat pump	
Versione		
S	standard	
L	low-noise	

CONFIGURATIONS / UNIT SETUPS	FIELD	CODE	DESCRIPTION
	1	Refrigerant / Power supply	
		0	R407C - 400/3/50 + N
		1	R407C - 400/3/50 with 230V built-in transformer for functions requiring 230V power supply
	2	Microprocessor / expansion valve	
		0	basic (µChiller) + traditional valve
		A	basic (µChiller) + electronic valve
		B	advanced (pCO) + traditional valve
		C	advanced (pCO) + electronic valve
	3	Condensation control	
		0	absent
	C	with adjustment of water flow rate	
4	Remote communication		
	0	absent	
	1	RS 232	
	2	RS 485	
5	Cooling accessories		
	0	absent	
	M	pressure gauges	
6	Compressor options		
	0	absent	
	1	power factor correction capacitors	
7	Water condenser option		
	0	absent	
	R	Condenser for cooling tower application	
	T	Condenser for dry cooler application	
8	Remote control board		
	0	absent	
	S	simplified *	
	M	µChiller microprocessor	
	P	pCO microprocessor	
9	Package		
	0	Standard	
	1	Wooden crate	
	2	Wooden case	
10	Accessories		
	0	absent	
	G	base vibration dampers	
11	Dry cooler (only in summer season)		
	0	absent	
	1	standard version: horizontal air flow	
	2	standard version: vertical air flow	
	3	low-noise version: horizontal air flow	
	4	low-noise version: vertical air flow	

* In a Gewiss box with ON indicator light, low-priority alarm (e.g. pump breakdown), serious alarm (e.g. unit stopped) and ON-OFF switch. All powered at 24 Vac through an insulating transformer

The choice of some options can prevent the choice of others or render obligatory other fields. To contact the Galletti for verification

5 DATI TECNICI NOMINALI LCW-C
refrigeratori d'acqua

5 LCW-C RATED TECHNICAL DATA
water chillers

LCW - CS / CL			055	060	070	080	090	105	115
Funzionamento con acqua di rete-pozzo (15-30°C) / Operation with municipality-well water (15-30°C)									
Potenza frigorifera	Cooling capacity	kW	50,0	58,1	67,2	76,3	89,6	102,6	115,7
Potenza nominale assorbita	Rated power input	kW	11,9	13,8	16,0	18,2	21,2	25,1	29,0
Corrente nominale assorbita	Rated current absorbed	A	26,0	28,7	35,9	38,3	39,6	48,7	53,2
Portata d'acqua evaporatore	Evaporator water flow	l/h	8597	10000	11561	13123	15404	17649	19895
Perdite di carico lato evaporatore	Evaporator water pressure drop	kPa	27,0	34,0	48,0	48,0	52,0	34,0	34,0
Portata d'acqua condensatore	Condenser water flow	l/h	3514	4085	4725	5366	6289	7250	8211
Perdite di carico condensatore	Condenser water pressure drop	kPa	8,1	8,1	8,0	8,0	8,7	4,2	5,4
Funzionamento con acqua di torre (29-30°C) / Operation with cooling tower (29-35°C)									
Potenza frigorifera	Cooling capacity	kW	48,6	56,5	65,5	74,5	85,1	98,5	112,0
Potenza nominale assorbita	Rated power input	kW	12,5	14,4	16,7	19,0	22,2	26,3	30,4
Corrente nominale assorbita	Rated current absorbed	A	27,2	30,0	37,4	40,0	41,5	51,0	55,8
Portata d'acqua evaporatore	Evaporator water flow	l/h	8350	9720	11265	12810	14630	16950	19265
Perdite di carico lato evaporatore	Evaporator water pressure drop	kPa	25,5	32,1	45,6	45,7	46,9	31,3	31,9
Portata d'acqua condensatore	Condenser water flow	l/h	8654	10060	11660	13260	15216	17704	20192
Perdite di carico condensatore	Condenser water pressure drop	kPa	49,0	49,0	49,0	49,0	51,0	25,1	32,6
Funzionamento con dry cooler (40-45°C) / Operation with dry cooler (40-45°C)									
Potenza frigorifera	Cooling capacity	kW	42,5	49,6	57,7	65,9	74,7	87,6	100,6
Potenza nominale assorbita	Rated power input	kW	15,3	17,8	20,6	23,4	26,8	32,1	37,4
Corrente nominale assorbita	Rated current absorbed	A	33,4	37,1	46,2	49,2	50,1	62,3	68,6
Portata d'acqua evaporatore	Evaporator water flow	l/h	7316	8526	9930	11335	12845	15070	17300
Perdite di carico lato evaporatore	Evaporator water pressure drop	kPa	19,6	24,7	35,4	35,8	36,1	22,3	22,3
Portata d'acqua condensatore	Condenser water flow	l/h	10862	12659	14743	16826	19066	22374	25682
Perdite di carico condensatore	Condenser water pressure drop	kPa	25,4	34,5	46,8	61,0	23,7	32,6	43,0
ALIMENTAZIONE ELETTRICA	POWER SUPPLY	V - ph - Hz	400-3-50 + N						
Corrente massima assorbita	Maximum current absorbed	A	50,5	62,5	70,2	76,2	76,2	93,0	108,0
Corrente di spunto	Starting ampere	A	146	152	198	203	206	247	252
Perdite di carico controllo condensazione	Condensation control pressure drop	kPa	14	18	24	20	24	12	15
Compressori scroll / circuiti frigoriferi	Scroll compressor / refrigerant circuit	Nr.	2 / 2	2 / 2	2 / 2	2 / 2	2 / 2	2 / 2	2 / 2
Evaporatore a piastre	Plates evaporator	Nr.	2	2	2	2	2	1	1
Condensatore a piastre	Plates condenser	Nr.	2	2	2	2	2	1	1
Contenuto d'acqua circuito utilizzatore	Water content on user side	dm3	5.5	6.1	6.6	7.1	7.9	8.2	8.8
Connessioni idrauliche tipo GAS	GAS Hydraulic connections	"	2"	2"	2"	2"	2"	2"	2"
Dimensioni: altezza	Dimensions: height	mm	1494	1494	1494	1494	1494	1494	1494
Dimensioni: lunghezza	Dimensions: length	mm	1204	1204	1204	1204	1204	1204	1204
Dimensioni: profondità	Dimensions: depth	mm	788	788	788	788	788	788	788
Peso unità	Weight	kg	395	417	434	445	462	582	610
LCW-CS: Livello potenza sonora	LCW-CS sound power level	dB(A)	71	71	72	72	72	73	73
LCW-CS: Livello pressione sonora	LCW-CS sound pressure level	dB(A)	63	63	64	64	64	65	65
LCW-CL: Livello potenza sonora	LCW-CL sound power level	dB(A)	69	69	70	70	70	71	71
LCW-CL: Livello pressione sonora	LCW-CL sound pressure level	dB(A)	61	61	62	62	62	63	63

- **Potenza raffreddamento:** temperatura acqua all'evaporatore 12/ 7°C.
- **Potenza sonora** rilevata secondo le EN 23741 e EN 29614-1
- **Pressione sonora** rilevata ad una distanza di 10 m ed a una altezza dal suolo di 1,5 m in campo libero.

- **Cooling capacity:** evaporator water temperature 12°C / 7°C
- **Sound power** measured according to standards EN 23741 and EN 29614-1
- **Sound pressure** measured at a distance of 10 m and a height of 1.5 m above the ground in a open field.

5 DATI TECNICI NOMINALI **LCW-C** refrigeratori d'acqua

5 **LCW-C** RATED TECHNICAL DATA water chillers

LCW - CS / CL			130	150	180	205	235	250	275	300
Funzionamento con acqua di rete-pozzo (15-30°C) / Operation with municipality-well water (15-30°C)										
Potenza frigorifera	Cooling capacity	kW	132,6	148,1	172,2	203,2	234,2	247,0	259,9	296,2
Potenza nominale assorbita	Rated power input	kW	32,2	35,2	42,0	50,1	58,2	61,3	64,4	70,4
Corrente nominale assorbita	Rated current absorbed	A	55,2	60,0	74,8	85,9	101,2	105,5	109,8	119,3
Portata d'acqua evaporatore	Evaporator water flow	l/h	22807	25474	29614	34948	40281	42492	44702	50948
Perdite di carico lato evaporatore	Evaporator water pressure drop	kPa	34,0	42,0	40,0	39,4	33,5	38,6	28,7	38,5
Portata d'acqua condensatore	Condenser water flow	l/h	9354	10409	12159	14378	16597	17503	18408	20817
Perdite di carico condensatore	Condenser water pressure drop	kPa	4,2	5,1	4,8	4,9	10,2	11,1	10,2	12,5
Funzionamento con acqua di torre (29-30°C) / Operation with cooling tower (29-35°C)										
Potenza frigorifera	Cooling capacity	kW	128,8	143,4	167,9	198,1	228,3	241,1	254,0	286,8
Potenza nominale assorbita	Rated power input	kW	32,8	35,4	44,2	52,3	60,4	63,8	67,2	70,8
Corrente nominale assorbita	Rated current absorbed	A	56,3	60,3	78,7	89,7	105,0	109,8	114,6	120,0
Portata d'acqua evaporatore	Evaporator water flow	l/h	22150	24670	28880	34070	39265	41475	43685	49335
Perdite di carico lato evaporatore	Evaporator water pressure drop	kPa	32,1	39,4	38,0	37,4	31,8	36,8	27,4	36,1
Portata d'acqua condensatore	Condenser water flow	l/h	22924	25376	30085	35515	40945	43250	45555	50755
Perdite di carico condensatore	Condenser water pressure drop	kPa	35,9	44,0	42,0	43,5	57,8	64,5	44,4	57,5
Funzionamento con dry cooler (40-45°C) / Operation with dry cooler (40-45°C)										
Potenza frigorifera	Cooling capacity	kW	113,4	126,1	149,1	175,2	201,3	213,4	225,4	252,1
Potenza nominale assorbita	Rated power input	kW	40,5	44,6	53,8	63,3	72,8	77,0	81,2	89,2
Corrente nominale assorbita	Rated current absorbed	A	69,5	76,0	95,8	108,6	126,6	132,5	138,4	151,2
Portata d'acqua evaporatore	Evaporator water flow	l/h	19500	21685	25650	30141	34632	36700	38775	43370
Perdite di carico lato evaporatore	Evaporator water pressure drop	kPa	22,3	26,2	25,4	25,2	25,2	28,7	23,5	27,3
Portata d'acqua condensatore	Condenser water flow	l/h	29175	32443	38375	45198	52020	55080	58070	66245
Perdite di carico condensatore	Condenser water pressure drop	kPa	40,3	49,8	52,4	43,0	57,2	63,2	45,9	59,7
Alimentazione elettrica	Power supply	V/Ph/Hz	400-3-50 + N							
Corrente massima assorbita	maximum current absorbed	A	123,2	141,2	144,2	165,6	205,6	228,0	246,0	260,0
Corrente di spunto	Starting ampere	A	307,0	325,3	248,0	301,0	318,0	377,0	384,0	384,0
Perdite di carico controllo condensazione	Condensation control pressure drop	kPa	17	21	18	21	12	15	17	17
Compressori scroll / circuiti frigoriferi	Scroll compressor / refrigerant circuit	Nr.	2 / 2	2 / 2	4 / 2	4 / 2	4 / 2	4 / 2	4 / 2	4 / 2
Evaporatore a piastre	Plates evaporator		1	1	1	1	1	1	1	1
Condensatore a piastre	Plates condenser	Nr.	1	1	1	1	1	1	1	1
Contenuto d'acqua circuito utilizzatore	Water content on user side	dm ³	9,5	10,5	10,5	11,5	12,4	12,4	13,6	14,4
Connessioni idrauliche Victaulic	Victaulic hydraulic connection		3"	3"	3"	4"	4"	4"	4"	4"
Dimensioni: altezza	Dimensions: height	m m	1494	1494	1494	1494	1494	1494	1494	1494
Dimensioni: lunghezza	Dimensions: length	m m	1654	1654	1654	1654	1654	1654	1654	1654
Dimensioni: profondità	Dimensions: depth	m m	1168	1168	1168	1168	1168	1168	1168	1168
Peso unità	Unit weight	kg	710	783	956	1042	1075	1097	1134	1160
LCW-CS : Livello potenza sonora	LCW-CS sound power level	dB(A)	75	75	75	75	75	75	75	75
LCW-CS : Livello pressione sonora	LCW-CS sound pressure level	dB(A)	67	67	67	67	67	67	67	67
LCW-CL : Livello potenza sonora	LCW-CL sound power level	dB(A)	73	73	73	73	73	73	73	73
LCW-CL : Livello pressione sonora	LCW-CL sound pressure level	dB(A)	65	65	65	65	65	65	65	65

- **Potenza raffreddamento**: temperatura acqua all'evaporatore 12/ 7°C.
- **Potenza sonora** rilevata secondo le EN 23741 e EN 29614-1
- **Pressione sonora** rilevata ad una distanza di 10 m ed a una altezza dal suolo di 1,5 m in campo libero.

- **Cooling capacity**: evaporator water temperature 12°C / 7°C
- **Sound power** measured according to standards EN 23741 and EN 29614-1
- **Sound pressure** measured at a distance of 10 m and a height of 1.5 m above the ground in a open field.

6 DATI TECNICI NOMINALI **LCW-H** pompe di calore

6 **LCW-H** RATED TECHNICAL DATA heat pumps

LCW - HS / HL			055	060	070	080	090	105	115
Funzionamento con acqua di rete-pozzo (15-30°C) / Operation with municipality-well water (15-30°C)									
Potenza frigorifera	Cooling capacity	kW	47,3	55,2	64,0	72,7	83,2	98,1	113,0
Potenza nominale assorbita	Rated power input	kW	11,9	13,8	16,0	18,2	21,1	25,0	29,0
Corrente nominale assorbita	Rated current absorbed	A	26,2	28,6	36,4	38,3	39,7	48,7	53,6
Portata d'acqua evaporatore	Evaporator water flow	l/h	8130	9503	11004	12505	14315	16878	19441
Perdite di carico lato evaporatore	Evaporator water pressure drop	kPa	39,0	53,3	36,4	47,0	44,8	24,0	31,8
Portata d'acqua condensatore	Condenser water flow	l/h	3360	3921	4542	5162	5919	6989	8059
Perdite di carico condensatore	Condenser water pressure drop	kPa	7,1	9,7	6,6	8,5	8,0	4,4	5,8
Funzionamento con acqua di rete-pozzo (15-10°C) / Operation with municipality-well water (15-10°C)									
Potenza termica resa	Heating capacity	kW	56,4	65,8	76,5	87,2	99,3	117,4	135,4
Potenza nominale assorbita	Rated power input	kW	15,7	18,3	21,1	24,0	27,6	32,4	37,3
Corrente nominale assorbita	Rated current absorbed	A	34,3	37,9	48,2	50,4	52,0	63,1	69,0
Portata d'acqua condensatore	Condenser water flow	l/h	9693	11323	13165	15006	17086	20190	23294
Perdite di carico lato condensatore	Condenser water pressure drop	kPa	39,2	53,5	36,5	47,2	45,0	22,3	29,6
Portata d'acqua evaporatore	Evaporator water flow	l/h	7080	8275	9641	11006	12489	14783	17077
Perdite di carico lato evaporatore	Evaporator water pressure drop	kPa	30,1	41,1	28,2	36,7	34,2	18,4	24,6
Alimentazione elettrica	Power supply	V - ph - Hz	400-3-50 + N						
Corrente massima assorbita	maximum current absorbed	A	50,5	62,5	70,2	76,2	76,2	93,0	108,0
Corrente di spunto	Starting Ampere	A	146	152	198	203	206	247	252
Compressori scroll / circuiti frigoriferi	Scroll compressor / refrigerant circuit	Nr.	2 / 2	2 / 2	2 / 2	2 / 2	2 / 2	2 / 2	2 / 2
Evaporatore a piastre	Plates evaporator	Nr.	2	2	2	2	2	1	1
Condensatore a piastre	Plates condenser	Nr.	2	2	2	2	2	1	1
Perdite di carico controllo condensazione	Condensation control pressure drop	kPa	31,50	40,50	54,00	45,00	54,00	27,00	33,75
Contenuto d'acqua circuito utilizzatore	Water content on user side	dm ³	5,5	6,1	6,6	7,1	7,9	8,2	8,8
Connessioni idrauliche GAS	GAS Hydraulic connections		2"	2"	2"	2"	2"	2"	2"
Dimensioni: altezza	Dimensions: height	mm	1494	1494	1494	1494	1494	1494	1494
Dimensioni: lunghezza	Dimensions: length	mm	1204	1204	1204	1204	1204	1204	1204
Dimensioni: profondità	Dimensions: depth	mm	788	788	788	788	788	788	788
Peso unità	Unit weight	kg	412	434	452	463	481	613	635
LCW-HS: Livello potenza sonora	LCW-HS sound power level	dB(A)	71	71	72	72	72	73	73
LCW-HS: Livello pressione sonora	LCW-HS sound pressure level	dB(A)	63	63	64	64	64	65	65
LCW-HL: Livello potenza sonora	LCW-HL sound power level	dB(A)	69	69	70	70	70	71	71
LCW-HL: Livello pressione sonora	LCW-HL sound pressure level	dB(A)	61	61	62	62	62	63	63

- **Potenza raffreddamento:** temperatura acqua all'evaporatore 12/ 7°C , temperatura acqua ingresso al condensatore 15°C.
- **Potenza riscaldamento:** temperatura acqua al condensatore 40/45°C, temperatura acqua ingresso all'evaporatore 15°C.
- **Potenza sonora** rilevata secondo le EN 23741 e EN 29614-1
- **Pressione sonora** rilevata ad una distanza di 10 m ed a una altezza dal suolo di 1,5 m in campo libero.

- **Cooling capacity:** evaporator water temperature 12°C / 7°C, water temperature to the condenser 15°C
- **Heating capacity:** condenser water temperature 40/45°C, water temperature to the evaporator 15°C
- **Sound power** measured according to standards EN 23741 and EN 29614-1
- **Sound pressure** measured at a distance of 10 m and a height of 1.5 m above the ground in an open field.

6 DATI TECNICI NOMINALI LCW-H pompe di calore

6 LCW-H RATED TECHNICAL DATA heat pumps

LCW - HS / HL			130	150	180	205	235	250	275	300
Funzionamento con acqua di rete-pozzo (15-30°C) / Operation with municipality-well water (15-30°C)										
Potenza frigorifera resa	Cooling capacity	kW	125,6	138,2	166,5	196,3	222,7	235,0	247,4	276,3
Potenza nominale assorbita	Rated power input	kW	32,1	35,2	42,1	50,1	57,9	61,0	64,2	70,3
Corrente nominale assorbita	Rated current absorbed	A	55,1	59,9	75,0	85,9	100,8	105,1	109,4	119,2
Portata d'acqua evaporatore	Evaporator water flow	l/h	21602	23762	28630	33756	38300	40427	42555	47525
Perdite di carico lato evaporatore	Evaporator water pressure drop	kPa	19,4	39,1	38,4	38,4	29,1	20,3	22,5	28,0
Portata d'acqua condensatore	Condenser water flow	l/h	8948	9836	11838	13979	15923	16801	17679	19672
Perdite di carico lato condensatore	Condenser water pressure drop	kPa	3,6	7,2	7,1	8,2	9,0	5,7	6,3	7,8
Funzionamento con acqua di rete-pozzo (15-10°C) / Operation with municipality-well water (15-10°C)										
Potenza termica resa	Heating capacity	kW	151,2	166,9	198,7	234,8	267,8	283,4	299,0	333,7
Potenza nominale assorbita	Rated power input	kW	41,5	45,6	55,2	64,9	74,6	78,8	82,9	91,3
Corrente nominale assorbita	Rated current absorbed	A	71,2	77,8	98,1	111,3	129,7	135,5	141,3	154,8
Portata d'acqua condensatore	Condenser water flow	l/h	25998	28701	34171	40380	46069	48746	51423	57403
Perdite di carico lato condensatore	Condenser water pressure drop	kPa	19,1	38,5	37,9	37,9	29,3	20,4	22,6	28,1
Portata d'acqua evaporatore	Evaporator water flow	l/h	19086	21096	24978	29566	33642	35621	37600	42192
Perdite di carico lato evaporatore	Evaporator water pressure drop	kPa	15,2	30,9	29,3	34,3	38,1	25,2	28,1	35,3
Alimentazione elettrica	Power supply	V/Ph/Hz	400-3-50 + N							
Corrente massima assorbita	Maximum current absorbed	A	123,2	141,2	144,2	165,6	205,6	228,0	246,0	260,0
Corrente di spunto	Starting Ampere	A	307,0	325,3	248,0	301,0	318,0	377,0	384,0	384,0
Compressori scroll / circuiti frigoriferi	Scroll compressor / refrigerant circuit	Nr.	2 / 2	2 / 2	4 / 2	4 / 2	4 / 2	4 / 2	4 / 2	4 / 2
Evaporatore a piastre	Plates evaporator		1	1	1	1	1	1	1	1
Condensatore a piastre	Plates condenser	Nr.	1	1	1	1	1	1	1	1
Perdite di carico controllo condensazione	Condensation control pressure drop	kPa	37,2	46,1	39,5	46,0	26,4	32,9	37,3	37,3
Contenuto d'acqua circuito utilizzatore	Water content on user side	dm ³	9,5	10,5	10,5	11,5	12,4	12,4	13,6	14,4
Connessioni idrauliche Victaulic	Victaulic hydraulic connection		3"	3"	3"	4"	4"	4"	4"	4"
Dimensioni: altezza	Dimensions: height	mm	1494	1494	1494	1494	1494	1494	1494	1494
Dimensioni: lunghezza	Dimensions: length	mm	1654	1654	1654	1654	1654	1654	1654	1654
Dimensioni: profondità	Dimensions: depth	mm	1168	1168	1168	1168	1168	1168	1168	1168
Peso unità	Unit weight	kg	710	783	956	1042	1075	1097	1134	1160
LCW-HS: Livello potenza sonora	LCW-HS sound power level	dB(A)	75	75	75	75	75	75	75	75
LCW-HS: Livello pressione sonora	LCW-HS sound pressure level	dB(A)	67	67	67	67	67	67	67	67
LCW-HL: Livello potenza sonora	LCW-HL sound power level	dB(A)	73	73	73	73	73	73	73	73
LCW-HL: Livello pressione sonora	LCW-HL sound pressure level	dB(A)	65	65	65	65	65	65	65	65

- **Potenza raffreddamento:** temperatura acqua all'evaporatore 12/ 7°C , temperatura acqua ingresso al condensatore 15°C.
- **Potenza riscaldamento:** temperatura acqua al condensatore 40/45°C, temperatura acqua ingresso all'evaporatore 15°C.
- **Potenza sonora** rilevata secondo le EN 23741 e EN 29614-1
- **Pressione sonora** rilevata ad una distanza di 10 m ed a una altezza dal suolo di 1,5 m in campo libero.

- **Cooling capacity:** evaporator water temperature 12°C / 7°C, water temperature to the condenser 15°C
- **Heating capacity:** condenser water temperature 40/45°C, water temperature to the evaporator 15°C
- **Sound power** measured according to standards EN 23741 and EN 29614-1
- **Sound pressure** measured at a distance of 10 m and a height of 1.5 m above the ground in an open field.

7 RESA RAFFREDDAMENTO LCW C

Legenda:

Twe₁ Temperatura ingresso acqua evaporatore (utilizzatore)
Twe₂ Temperatura uscita acqua evaporatore (utilizzatore)
Twc₁ Temperatura ingresso acqua condensatore (dissipatore)
Twc₂ Temperatura uscita acqua condensatore (dissipatore)
PF Potenza frigorifera
PA Potenza elettrica assorbita
PD Potenza termica da dissipare

7 LCW C COOLING CAPACITY

Legend:

Twe₁ Evaporator water inlet temperature (user side)
Twe₂ Evaporator water outlet temperature (user side)
Twc₁ Condenser water inlet temperature (dissipator side)
Twc₂ Condenser water outlet temperature (dissipator side)
PF Cooling capacity
PA Power input
PD Capacity at condenser

	Twc ₁	Twc ₂	15 - 30			29 - 35			40 - 45 (35%glicole)		
	Twe ₁ °C	Twe ₂ °C	PF kW	PA kW	PD kW	PF kW	PA kW	PD kW	PF kW	PA kW	PD kW
LCW 055 C	10	5	47,0	11,8	58,8	45,7	12,4	58,1	40,0	15,1	55,1
	12	7	50,0	11,9	61,9	48,6	12,5	61,1	42,5	15,3	57,8
	14	9	53,0	12,1	65,1	51,5	12,8	64,3	45,1	15,6	60,7
	16	11	55,5	12,4	67,9	57,2	13,3	70,4	50,0	16,2	66,2
	18	13	58,0	12,6	70,6	66,3	14,1	80,4	58,0	17,2	75,2
LCW 060 C	10	5	54,6	13,7	68,3	53,1	14,3	67,4	46,6	17,6	64,2
	12	7	58,1	13,8	71,9	56,5	14,4	70,9	49,6	17,8	67,4
	14	9	61,6	14,1	75,7	59,9	14,7	74,6	52,6	18,2	70,7
	16	11	64,5	14,4	78,8	66,5	15,3	81,8	58,4	18,9	77,2
	18	13	67,4	14,6	82,0	77,1	16,2	93,3	67,7	20,0	87,7
LCW 070 C	10	5	63,2	15,8	79,0	61,6	16,5	78,1	54,2	20,4	74,6
	12	7	67,2	16,0	83,2	65,5	16,7	82,2	57,7	20,6	78,3
	14	9	71,2	16,3	87,6	69,4	17,0	86,5	61,2	21,0	82,2
	16	11	74,6	16,6	91,2	77,1	17,7	94,8	67,9	21,9	89,7
	18	13	78,0	17,0	94,9	89,4	18,8	108,2	78,8	23,2	101,9
LCW 080 C	10	5	71,7	18,0	89,7	70,0	18,8	88,8	61,9	23,2	85,1
	12	7	76,3	18,2	94,5	74,5	19,0	93,5	65,9	23,4	89,3
	14	9	80,9	18,6	99,4	79,0	19,4	98,4	69,9	23,9	93,7
	16	11	84,7	18,9	103,6	87,7	20,2	107,8	77,5	24,8	102,4
	18	13	88,5	19,3	107,8	101,7	21,4	123,0	89,9	26,3	116,3
LCW 090 C	10	5	84,2	21,0	105,2	80,0	22,0	102,0	70,2	26,5	96,8
	12	7	89,6	21,2	110,8	85,1	22,2	107,3	74,7	26,8	101,5
	14	9	95,0	21,6	116,6	90,2	22,6	112,9	79,2	27,3	106,5
	16	11	99,5	22,0	121,5	100,1	23,5	123,7	87,9	28,4	116,3
	18	13	103,9	22,5	126,4	116,1	25,0	141,1	102,0	30,1	132,1
LCW 105 C	10	5	96,4	24,8	121,3	92,6	26,0	118,6	82,3	31,8	114,1
	12	7	102,6	25,1	127,7	98,5	26,3	124,8	87,6	32,1	119,7
	14	9	108,8	25,6	134,4	104,4	26,8	131,2	92,9	32,7	125,6
	16	11	113,9	26,1	140,0	115,9	27,9	143,8	103,1	34,1	137,1
	18	13	119,0	26,6	145,6	134,4	29,6	164,0	119,6	36,1	155,7
LCW 115 C	10	5	108,8	28,7	137,5	105,3	30,1	135,4	94,6	37,0	131,6
	12	7	115,7	29,0	144,7	112,0	30,4	142,4	100,6	37,4	138,0
	14	9	122,6	29,6	152,2	118,7	31,0	149,7	106,6	38,1	144,8
	16	11	128,4	30,2	158,6	131,8	32,2	164,0	118,4	39,7	158,0
	18	13	134,2	30,7	165,0	152,9	34,2	187,0	137,3	42,1	179,4

7 RESA RAFFREDDAMENTO LCW C

Legenda:

- Twe₁** Temperatura ingresso acqua evaporatore (utilizzatore)
- Twe₂** Temperatura uscita acqua evaporatore (utilizzatore)
- Twc₁** Temperatura ingresso acqua condensatore (dissipatore)
- Twc₂** Temperatura uscita acqua condensatore (dissipatore)
- PF** Potenza frigorifera
- PA** Potenza elettrica assorbita
- PD** Potenza termica da dissipare

7 LCW C COOLING CAPACITY

Legend:

- Twe₁** Evaporator water inlet temperature (user side)
- Twe₂** Evaporator water outlet temperature (user side)
- Twc₁** Condenser water inlet temperature (dissipator side)
- Twc₂** Condenser water outlet temperature (dissipator side)
- PF** Cooling capacity
- PA** Power input
- PD** Capacity at condenser

	Twe ₁ Twc ₂		15 - 30			29 - 35			40 - 45 (35%glicole)		
	Twe ₁ °C	Twe ₂ °C	PF kW	PA kW	PD kW	PF kW	PA kW	PD kW	PF kW	PA kW	PD kW
LCW 130 C	10	5	124,6	31,9	156,5	121,1	32,5	153,5	106,6	40,1	146,7
	12	7	132,6	32,2	164,8	128,8	32,8	161,6	113,4	40,5	153,9
	14	9	140,6	32,8	173,4	136,5	33,5	170,0	120,2	41,3	161,5
	16	11	147,2	33,5	180,7	151,5	34,8	186,3	133,4	43,0	176,4
	18	13	153,8	34,1	187,9	175,8	36,9	212,7	154,8	45,5	200,3
LCW 150 C	10	5	139,2	34,8	174,1	134,8	35,0	169,8	118,5	44,2	162,7
	12	7	148,1	35,2	183,3	143,4	35,4	178,8	126,1	44,6	170,7
	14	9	157,0	35,9	192,9	152,0	36,1	188,1	133,7	45,5	179,2
	16	11	164,4	36,6	201,0	168,7	37,6	206,3	148,4	47,3	195,7
	18	13	171,8	37,3	209,1	195,7	39,8	235,5	172,1	50,2	222,3
LCW 180 C	10	5	161,9	41,6	203,4	157,8	43,8	201,6	140,2	53,3	193,4
	12	7	172,2	42,0	214,2	167,9	44,2	212,1	149,1	53,8	202,9
	14	9	182,5	42,8	225,4	178,0	45,1	223,1	158,0	54,9	212,9
	16	11	191,1	43,7	234,8	197,6	46,9	244,4	175,4	57,1	232,5
	18	13	199,8	44,5	244,3	229,2	49,7	278,9	203,5	60,5	264,0
LCW 205 C	10	5	191,0	49,6	240,6	186,2	51,8	238,0	164,7	62,7	227,4
	12	7	203,2	50,1	253,3	198,1	52,3	250,4	175,2	63,3	238,5
	14	9	215,4	51,1	266,5	210,0	53,3	263,3	185,7	64,6	250,3
	16	11	225,6	52,1	277,7	233,1	55,5	288,6	206,1	67,1	273,3
	18	13	235,7	53,1	288,8	270,4	58,8	329,2	239,1	71,2	310,3
LCW 235 C	10	5	220,1	57,6	277,8	214,6	59,8	274,4	189,2	72,1	261,3
	12	7	234,2	58,2	292,4	228,3	60,4	288,7	201,3	72,8	274,1
	14	9	248,3	59,4	307,6	242,0	61,6	303,6	213,4	74,3	287,6
	16	11	260,0	60,5	320,5	268,6	64,1	332,7	236,8	77,2	314,1
	18	13	271,7	61,7	333,4	311,6	67,9	379,5	274,7	81,9	356,6
LCW 250 C	10	5	232,2	60,7	292,9	226,6	63,2	289,8	200,6	80,4	281,0
	12	7	247,0	61,3	308,3	241,1	63,8	304,9	213,4	81,2	294,6
	14	9	261,8	62,5	324,3	255,6	65,1	320,6	226,2	82,8	309,0
	16	11	274,2	63,8	337,9	283,7	67,7	351,4	251,1	86,1	337,2
	18	13	286,5	65,0	351,5	329,1	71,7	400,8	291,3	91,3	382,6
LCW 275 C	10	5	244,3	63,8	308,1	238,8	66,5	305,3	211,9	80,4	292,3
	12	7	259,9	64,4	324,3	254,0	67,2	321,2	225,4	81,2	306,6
	14	9	275,5	65,7	341,2	269,2	68,5	337,8	238,9	82,8	321,7
	16	11	288,5	67,0	355,5	298,9	71,3	370,1	265,2	86,1	351,3
	18	13	301,5	68,3	369,7	346,7	75,6	422,2	307,6	91,3	398,9
LCW 300 C	10	5	278,4	69,7	348,1	269,6	70,1	339,7	237,0	88,3	325,3
	12	7	296,2	70,4	366,6	286,8	70,8	357,6	252,1	89,2	341,3
	14	9	314,0	71,8	385,8	304,0	72,2	376,2	267,2	91,0	358,2
	16	11	328,8	73,2	402,0	337,4	75,1	412,6	296,6	94,6	391,2
	18	13	343,6	74,6	418,2	391,4	79,6	471,1	344,1	100,3	444,4

8 RESA RAFFREDDAMENTO LCW H

Legenda:

- Twe₁** Temperatura ingresso acqua evaporatore (utilizzatore)
- Twe₂** Temperatura uscita acqua evaporatore (utilizzatore)
- Twc₂** Temperatura uscita acqua condensatore (dissipatore)
- PF** Potenza frigorifera
- PA** Potenza elettrica assorbita
- PD** Potenza termica da dissipare

8 LCW H COOLING CAPACITY

Legend:

- Twe₁** Evaporator water inlet temperature (user side)
- Twe₂** Evaporator water outlet temperature (user side)
- Twc₂** Condenser water outlet temperature (dissipator side)
- PF** Cooling capacity
- PA** Power input
- PD** Capacity at condenser

	Twc ₂		30			35			40			45			50		
	Twe ₁ °C	Twe ₂ °C	PF kW	PA kW	PD kW	PF kW	PA kW	PD kW	PF kW	PA kW	PD kW	PF kW	PA kW	PD kW	PF kW	PA kW	PD kW
LCW 055 H	10	5	46,7	10,6	57,3	44,5	11,8	56,2	42,2	13,2	55,4	39,6	14,6	54,2	36,9	16,4	53,3
	12	7	49,7	10,7	60,4	47,3	11,9	59,2	44,9	13,3	58,3	42,1	14,8	56,9	39,3	16,5	55,8
	14	9	52,6	10,9	63,6	50,1	12,1	62,3	47,6	13,6	61,2	44,6	15,1	59,7	41,6	16,9	58,5
	16	11	55,1	11,1	66,3	52,5	12,4	64,9	49,9	13,9	63,7	46,7	15,3	62,1	43,6	17,2	60,8
	18	13	57,6	11,4	69,0	54,9	12,6	67,5	52,1	14,1	66,3	48,8	15,6	64,5	45,5	17,5	63,1
LCW 060 H	10	5	54,5	12,3	66,8	51,9	13,7	65,6	49,3	15,3	64,6	46,2	16,9	63,1	43,1	19,0	62,1
	12	7	58,0	12,4	70,4	55,2	13,8	69,0	52,4	15,5	67,9	49,1	17,1	66,2	45,8	19,2	65,0
	14	9	61,4	12,7	74,1	58,5	14,1	72,6	55,6	15,8	71,4	52,1	17,5	69,5	48,6	19,6	68,1
	16	11	64,3	12,9	77,3	61,3	14,4	75,6	58,2	16,1	74,3	54,5	17,8	72,3	50,9	19,9	70,8
	18	13	67,2	13,2	80,4	64,0	14,6	78,7	60,8	16,4	77,2	57,0	18,1	75,1	53,1	20,3	73,5
LCW 070 H	10	5	63,2	14,3	77,4	60,2	15,8	76,0	57,2	17,7	74,9	53,5	19,6	73,2	49,9	22,0	72,0
	12	7	67,2	14,4	81,6	64,0	16,0	80,0	60,8	17,9	78,7	57,0	19,8	76,8	53,1	22,2	75,4
	14	9	71,2	14,7	85,9	67,8	16,3	84,2	64,4	18,3	82,7	60,4	20,2	80,6	56,3	22,7	79,0
	16	11	74,6	15,0	89,6	71,0	16,6	87,7	67,5	18,6	86,1	63,2	20,6	83,9	59,0	23,1	82,1
	18	13	78,0	15,3	93,2	74,2	17,0	91,2	70,5	19,0	89,5	66,1	21,0	87,1	61,6	23,6	85,2
LCW 080 H	10	5	71,8	16,2	88,0	68,3	18,0	86,4	64,9	20,2	85,1	60,8	22,3	83,2	56,7	25,0	81,8
	12	7	76,3	16,4	92,7	72,7	18,2	90,9	69,1	20,4	89,4	64,7	22,6	87,3	60,3	25,3	85,6
	14	9	80,9	16,7	97,6	77,1	18,6	95,6	73,2	20,8	94,0	68,6	23,0	91,6	64,0	25,8	89,8
	16	11	84,7	17,0	101,8	80,7	18,9	99,6	76,7	21,2	97,9	71,8	23,5	95,3	67,0	26,3	93,3
	18	13	88,5	17,4	105,9	84,3	19,3	103,6	80,1	21,6	101,7	75,1	23,9	99,0	70,0	26,8	96,8
LCW 090 H	10	5	82,1	18,8	100,9	78,2	20,9	99,1	74,3	23,4	97,7	69,6	25,9	95,5	64,9	29,0	93,9
	12	7	87,4	19,0	106,4	83,2	21,1	104,3	79,0	23,6	102,7	74,0	26,2	100,2	69,1	29,3	98,4
	14	9	92,6	19,4	112,0	88,2	21,5	109,7	83,8	24,1	107,9	78,5	26,7	105,2	73,2	29,9	103,1
	16	11	97,0	19,7	116,7	92,4	21,9	114,3	87,7	24,6	112,3	82,2	27,2	109,4	76,7	30,5	107,2
	18	13	101,3	20,1	121,5	96,5	22,4	118,9	91,7	25,0	116,7	85,9	27,7	113,6	80,1	31,1	111,2
LCW 105 H	10	5	96,8	22,3	119,1	92,2	24,8	117,0	87,6	27,7	115,3	82,1	30,7	112,8	76,5	34,4	110,9
	12	7	103,0	22,5	125,5	98,1	25,0	123,1	93,2	28,0	121,2	87,3	31,0	118,3	81,4	34,8	116,2
	14	9	109,2	23,0	132,1	104,0	25,5	129,5	98,8	28,6	127,3	92,5	31,6	124,2	86,3	35,4	121,8
	16	11	114,3	23,4	137,7	108,9	26,0	134,9	103,4	29,1	132,6	96,9	32,2	129,2	90,4	36,1	126,5
	18	13	119,5	23,9	143,3	113,8	26,5	140,3	108,1	29,7	137,8	101,3	32,9	134,1	94,5	36,8	131,3
LCW 115 H	10	5	111,5	25,8	137,4	106,2	28,7	134,9	100,9	32,2	133,1	94,5	35,6	130,1	88,2	39,9	128,1
	12	7	118,7	26,1	144,8	113,0	29,0	142,0	107,4	32,5	139,8	100,6	36,0	136,5	93,8	40,3	134,1
	14	9	125,8	26,6	152,4	119,8	29,6	149,4	113,8	33,1	146,9	106,6	36,7	143,3	99,4	41,1	140,5
	16	11	131,7	27,1	158,8	125,4	30,2	155,6	119,2	33,8	152,9	111,6	37,4	149,0	104,1	41,9	146,0
	18	13	137,6	27,7	165,3	131,1	30,7	161,8	124,5	34,4	159,0	116,7	38,1	154,8	108,8	42,7	151,5

8 RESA RAFFREDDAMENTO **LCW H**

8 **LCW H** COOLING CAPACITY

Legenda:

- Twe₁** Temperatura ingresso acqua evaporatore (utilizzatore)
Twe₂ Temperatura uscita acqua evaporatore (utilizzatore)
Twc₂ Temperatura uscita acqua condensatore (dissipatore)
PF Potenza frigorifera
PA Potenza elettrica assorbita
PD Potenza termica da dissipare

Legend:

- Twe₁** Evaporator water inlet temperature (user side)
Twe₂ Evaporator water outlet temperature (user side)
Twc₂ Condenser water outlet temperature (dissipator side)
PF Cooling capacity
PA Power input
PD Capacity at condenser

	Twc ₂		30			35			40			45			50		
	Twe ₁ °C	Twe ₂ °C	PF kW	PA kW	PD kW	PF kW	PA kW	PD kW	PF kW	PA kW	PD kW	PF kW	PA kW	PD kW	PF kW	PA kW	PD kW
LCW 130 H	10	5	124,0	28,6	152,6	118,1	31,8	149,8	112,2	35,6	147,8	105,1	39,4	144,5	98,0	44,2	142,2
	12	7	131,9	28,9	160,8	125,6	32,1	157,7	119,3	36,0	155,3	111,8	39,8	151,6	104,2	44,6	148,9
	14	9	139,8	29,5	169,3	133,1	32,7	165,9	126,5	36,7	163,2	118,5	40,6	159,1	110,5	45,5	156,0
	16	11	146,4	30,0	176,4	139,4	33,4	172,8	132,4	37,4	169,8	124,1	41,4	165,5	115,7	46,4	162,1
	18	13	153,0	30,6	183,6	145,7	34,0	179,7	138,4	38,1	176,5	129,7	42,2	171,9	120,9	47,3	168,2
LCW 150 H	10	5	136,4	31,4	167,8	129,9	34,8	164,8	123,4	39,0	162,4	115,6	43,2	158,8	107,8	48,4	156,3
	12	7	145,1	31,7	176,8	138,2	35,2	173,4	131,3	39,4	170,7	123,0	43,6	166,6	114,7	48,9	163,6
	14	9	153,8	32,3	186,1	146,5	35,9	182,4	139,2	40,2	179,4	130,4	44,5	174,9	121,6	49,9	171,5
	16	11	161,1	32,9	194,0	153,4	36,6	190,0	145,7	41,0	186,7	136,5	45,4	181,9	127,3	50,9	178,2
	18	13	168,3	33,6	201,9	160,3	37,3	197,6	152,3	41,8	194,1	142,7	46,3	188,9	133,1	51,9	184,9
LCW 180 H	10	5	164,3	37,5	201,8	156,5	41,7	198,2	148,7	46,7	195,4	139,3	51,7	191,0	129,9	57,9	187,8
	12	7	174,8	37,9	212,7	166,5	42,1	208,6	158,2	47,2	205,3	148,2	52,2	200,4	138,2	58,5	196,7
	14	9	185,3	38,6	224,0	176,5	42,9	219,4	167,7	48,1	215,8	157,1	53,2	210,3	146,5	59,7	206,2
	16	11	194,1	39,4	233,5	184,8	43,8	228,6	175,6	49,0	224,6	164,5	54,3	218,8	153,4	60,9	214,3
	18	13	202,8	40,2	243,0	193,1	44,6	237,8	183,5	50,0	233,5	171,9	55,3	227,2	160,3	62,0	222,3
LCW 205 H	10	5	193,7	44,6	238,4	184,5	49,6	234,1	175,3	55,6	230,8	164,2	61,5	225,7	153,2	68,9	222,1
	12	7	206,1	45,1	251,2	196,3	50,1	246,4	186,5	56,1	242,6	174,7	62,1	236,8	162,9	69,6	232,6
	14	9	218,5	46,0	264,5	208,1	51,1	259,2	197,7	57,2	254,9	185,2	63,4	248,6	172,7	71,0	243,7
	16	11	228,8	46,9	275,7	217,9	52,1	270,0	207,0	58,4	265,4	193,9	64,6	258,5	180,9	72,4	253,3
	18	13	239,1	47,8	286,9	227,7	53,1	280,8	216,3	59,5	275,8	202,7	65,9	268,5	189,0	73,8	262,8
LCW 235 H	10	5	219,8	51,6	271,4	209,3	57,3	266,7	198,9	64,2	263,1	186,3	71,1	257,4	173,8	79,7	253,4
	12	7	233,8	52,1	285,9	222,7	57,9	280,6	211,6	64,8	276,4	198,2	71,8	270,0	184,8	80,5	265,3
	14	9	247,9	53,2	301,0	236,1	59,1	295,1	224,3	66,1	290,4	210,1	73,2	283,3	195,9	82,1	278,0
	16	11	259,6	54,2	313,8	247,2	60,2	307,4	234,8	67,4	302,3	220,0	74,7	294,7	205,2	83,7	288,9
	18	13	271,2	55,2	326,5	258,3	61,4	319,7	245,4	68,7	314,2	229,9	76,1	306,0	214,4	85,3	299,7
LCW 250 H	10	5	231,9	54,4	286,3	220,9	60,4	281,3	209,9	67,6	277,5	196,6	74,9	271,5	183,3	83,9	267,3
	12	7	246,8	54,9	301,7	235,0	61,0	296,0	223,3	68,3	291,6	209,2	75,6	284,8	195,1	84,8	279,8
	14	9	261,6	56,0	317,6	249,1	62,2	311,3	236,6	69,7	306,3	221,7	77,2	298,9	206,8	86,5	293,2
	16	11	273,9	57,1	331,0	260,9	63,4	324,3	247,8	71,1	318,9	232,2	78,7	310,8	216,5	88,2	304,7
	18	13	286,2	58,2	344,4	272,6	64,7	337,3	259,0	72,4	331,4	242,6	80,2	322,8	226,3	89,9	316,1
LCW 275 H	10	5	244,2	57,2	301,4	232,6	63,6	296,1	220,9	71,2	292,1	207,0	78,8	285,8	193,0	88,3	281,4
	12	7	259,8	57,8	317,6	247,4	64,2	311,6	235,0	71,9	306,9	220,2	79,6	299,8	205,3	89,2	294,6
	14	9	275,4	58,9	334,3	262,2	65,5	327,7	249,1	73,3	322,5	233,4	81,2	314,6	217,7	91,0	308,7
	16	11	288,3	60,1	348,4	274,6	66,8	341,4	260,9	74,8	335,7	244,4	82,8	327,2	227,9	92,8	320,7
	18	13	301,3	61,2	362,6	287,0	68,1	355,0	272,6	76,2	348,9	255,4	84,4	339,8	238,2	94,6	332,8
LCW 300 H	10	5	272,7	62,6	335,3	259,7	69,6	329,3	246,7	77,9	324,7	231,2	86,3	317,5	215,6	96,7	312,3
	12	7	290,1	63,3	353,4	276,3	70,3	346,6	262,5	78,7	341,2	245,9	87,2	333,1	229,3	97,7	327,0
	14	9	307,5	64,5	372,1	292,9	71,7	364,6	278,2	80,3	358,5	260,7	88,9	349,6	243,1	99,7	342,8
	16	11	322,0	65,8	387,8	306,7	73,1	379,8	291,4	81,9	373,2	273,0	90,7	363,6	254,6	101,6	356,2
	18	13	336,5	67,1	403,6	320,5	74,5	395,0	304,5	83,5	387,9	285,3	92,4	377,7	266,0	103,6	369,6

9 RESA RISCALDAMENTO LCW H

Legenda:

- Twc₁ Temperatura ingresso acqua condensatore (utilizzatore)
- Twc₂ Temperatura uscita acqua condensatore (utilizzatore)
- Twe₂ Temperatura uscita acqua evaporatore (dissipatore)
- PT Potenza termica in riscaldamento
- PA Potenza elettrica assorbita

9 LCW H HEATING CAPACITY

Legend:

- Twe₁ Condenser water inlet temperature (user side)
- Twe₂ Condenser water outlet temperature (user side)
- Twc₂ Evaporator water outlet temperature (dissipator side)
- PT Heating capacity
- PA Power input

	Twe ₂		8°C		9°C		10°C		11°C		12°C	
	Twc ₁ °C	Twc ₂ °C	PT kW	PA kW	PT kW	PA kW	PT kW	PA kW	PT kW	PA kW	PT kW	PA kW
LCW 055 H	35	30	56,2	12,3	58,0	12,4	59,8	12,6	61,6	12,7	62,8	12,8
	40	35	54,6	13,7	56,3	13,8	58,1	14,0	59,8	14,1	61,0	14,3
	45	40	53,0	15,4	54,7	15,5	56,4	15,7	58,1	15,9	59,2	16,0
	50	45	52,0	16,2	53,6	16,3	55,3	16,5	56,9	16,6	58,0	16,8
LCW 060 H	35	30	65,6	14,3	67,7	14,5	69,7	14,6	71,8	14,8	73,2	14,9
	40	35	63,7	16,0	65,7	16,1	67,8	16,3	69,8	16,4	71,2	16,6
	45	40	61,9	17,9	63,8	18,1	65,8	18,3	67,8	18,5	69,1	18,7
	50	45	60,6	18,8	62,5	19,0	64,5	19,2	66,4	19,4	67,7	19,6
LCW 070 H	35	30	76,2	16,5	78,7	16,7	81,1	16,9	83,5	17,0	85,1	17,2
	40	35	74,1	18,4	76,4	18,6	78,8	18,8	81,2	19,0	82,7	19,2
	45	40	71,9	20,7	74,2	20,9	76,5	21,1	78,8	21,3	80,3	21,5
	50	45	70,5	21,7	72,7	21,9	75,0	22,2	77,2	22,4	78,7	22,6
LCW 080 H	35	30	86,9	18,8	89,7	19,0	92,4	19,2	95,2	19,4	97,1	19,6
	40	35	84,4	20,9	87,1	21,1	89,8	21,4	92,5	21,6	94,3	21,8
	45	40	82,0	23,5	84,6	23,8	87,2	24,0	89,8	24,2	91,6	24,5
	50	45	80,3	24,7	82,9	24,9	85,5	25,2	88,0	25,5	89,7	25,7
LCW 090 H	35	30	98,9	21,6	102,1	21,9	105,3	22,1	108,4	22,3	110,5	22,5
	40	35	96,1	24,1	99,2	24,3	102,3	24,6	105,3	24,8	107,4	25,1
	45	40	93,3	27,0	96,3	27,3	99,3	27,6	102,3	27,9	104,3	28,2
	50	45	91,5	28,4	94,4	28,7	97,3	29,0	100,2	29,3	102,2	29,6
LCW 105 H	35	30	117,0	25,4	120,7	25,7	124,4	25,9	128,2	26,2	130,7	26,4
	40	35	113,7	28,3	117,3	28,5	120,9	28,8	124,5	29,1	127,0	29,4
	45	40	110,4	31,8	113,9	32,1	117,4	32,4	120,9	32,7	123,3	33,0
	50	45	108,1	33,3	111,6	33,7	115,1	34,0	118,5	34,4	120,8	34,7
LCW 115 H	35	30	134,9	29,2	139,2	29,5	143,5	29,8	147,8	30,1	150,7	30,4
	40	35	131,1	32,5	135,3	32,9	139,5	33,2	143,6	33,5	146,4	33,9
	45	40	127,3	36,6	131,3	36,9	135,4	37,3	139,5	37,7	142,2	38,0
	50	45	124,7	38,4	128,7	38,8	132,7	39,2	136,7	39,6	139,3	39,9
LCW 130 H	35	30	150,7	32,5	155,5	32,9	160,3	33,2	165,1	33,5	168,3	33,9
	40	35	146,4	36,2	151,1	36,6	155,7	36,9	160,4	37,3	163,5	37,7
	45	40	142,1	40,7	146,7	41,1	151,2	41,5	155,7	41,9	158,8	42,3
	50	45	139,3	42,7	143,7	43,1	148,2	43,6	152,6	44,0	155,6	44,4
LCW 150 H	35	30	166,3	35,8	171,6	36,1	176,9	36,5	182,2	36,8	185,8	37,2
	40	35	161,6	39,8	166,7	40,2	171,9	40,6	177,1	41,0	180,5	41,4
	45	40	156,9	44,7	161,9	45,1	166,9	45,6	171,9	46,1	175,2	46,5
	50	45	153,7	46,9	158,7	47,4	163,6	47,9	168,5	48,4	171,7	48,8
LCW 180 H	35	30	198,0	43,3	204,3	43,7	210,6	44,2	216,9	44,6	221,2	45,0
	40	35	192,4	48,1	198,5	48,6	204,7	49,1	210,8	49,6	214,9	50,1
	45	40	186,8	54,1	192,7	54,6	198,7	55,2	204,7	55,8	208,6	56,3
	50	45	183,0	56,8	188,9	57,4	194,7	58,0	200,6	58,5	204,5	59,1
LCW 205 H	35	30	234,0	50,9	241,4	51,4	248,9	51,9	256,4	52,4	261,3	53,0
	40	35	227,3	56,6	234,6	57,2	241,8	57,8	249,1	58,3	253,9	58,9
	45	40	220,7	63,6	227,8	64,3	234,8	64,9	241,8	65,5	246,5	66,2
	50	45	216,3	66,8	223,2	67,5	230,1	68,1	237,0	68,8	241,6	69,5
LCW 235 H	35	30	266,8	58,5	275,4	59,1	283,9	59,7	292,4	60,3	298,1	60,9
	40	35	259,3	65,1	267,6	65,7	275,8	66,4	284,1	67,1	289,6	67,7
	45	40	251,7	73,1	259,8	73,9	267,8	74,6	275,8	75,3	281,2	76,1
	50	45	246,7	76,8	254,6	77,5	262,4	78,3	270,3	79,1	275,6	79,9
LCW 250 H	35	30	282,4	61,8	291,4	62,4	300,4	63,0	309,4	63,7	315,4	64,3
	40	35	274,4	68,7	283,1	69,4	291,9	70,1	300,7	70,8	306,5	71,5
	45	40	266,4	77,2	274,9	78,0	283,4	78,8	291,9	79,6	297,6	80,4
	50	45	261,1	81,1	269,4	81,9	277,7	82,7	286,1	83,6	291,6	84,4
LCW 275 H	35	30	297,9	65,0	307,4	65,7	316,9	66,3	326,4	67,0	332,8	67,6
	40	35	289,5	72,3	298,7	73,0	308,0	73,8	317,2	74,5	323,4	75,3
	45	40	281,1	81,2	290,0	82,1	299,0	82,9	308,0	83,7	314,0	84,6
	50	45	275,4	85,3	284,2	86,2	293,0	87,0	301,8	87,9	307,7	88,8
LCW 300 H	35	30	332,5	71,6	343,1	72,3	353,7	73,0	364,3	73,8	371,4	74,5
	40	35	323,1	79,6	333,4	80,4	343,7	81,3	354,0	82,1	360,9	82,9
	45	40	313,7	89,5	323,7	90,4	333,7	91,3	343,7	92,2	350,4	93,1
	50	45	307,4	93,9	317,2	94,9	327,0	95,9	336,8	96,8	343,4	97,8

10 PERDITE DI CARICO LATO ACQUA

10 WATER PRESSURE DROPS

Il diagramma riporta le perdite di carico lato acqua Δp_w in funzione della portata acqua Q_w , riferite ad una temperatura media dell'acqua di 10°C

The diagram shows the pressure drops on the water side (Δp_w) as a function of the water flow rate (Q_w), assuming an average water temperature of 10°C

SCAMBIATORE DI CALORE LATO UTILIZZATORE

PLATES HEAT EXCHANGER ON USER SIDE

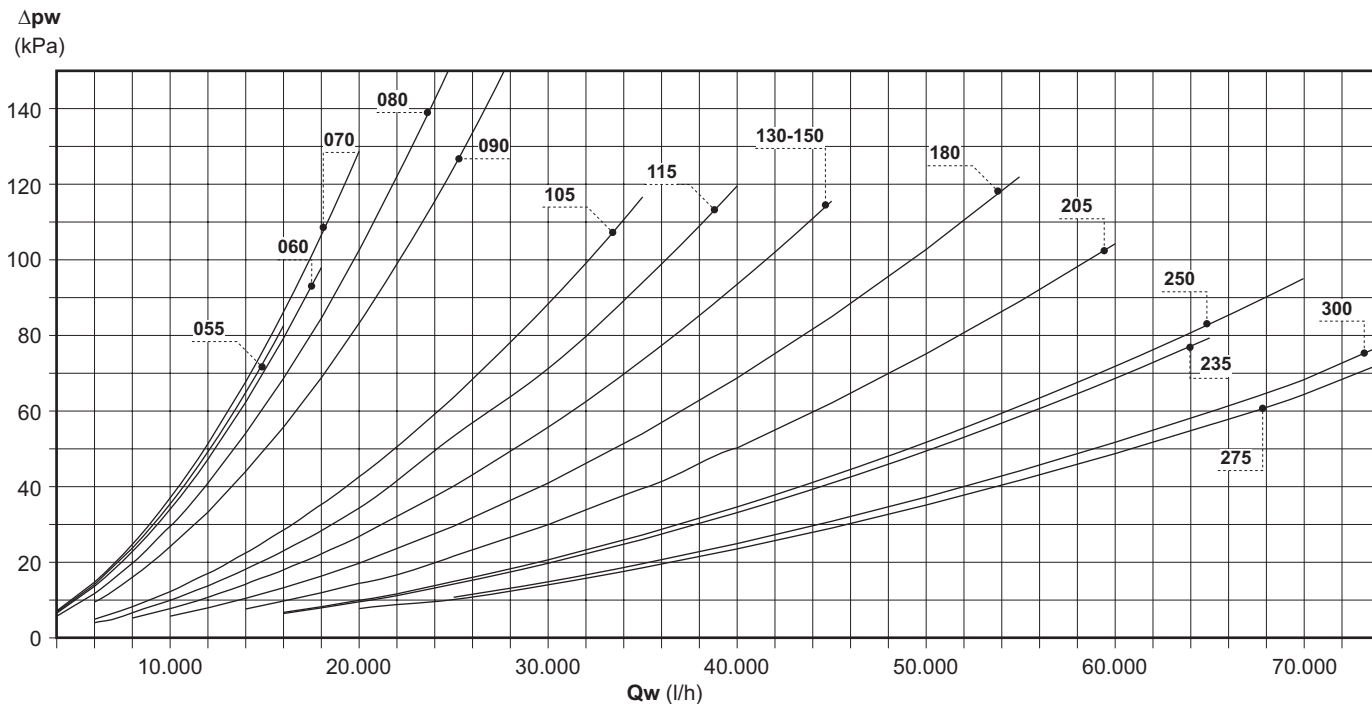

**SCAMBIATORE DI CALORE LATO DISSIPATORE
SCAMBIATORE PER ACQUA DI RETE/TORRE**

**PLATES HEAT EXCHANGER ON DISSIPATOR SIDE
HEAT EXCHANGER FOR OPERATION WITH WELL/COOLING TOWER
WATER**

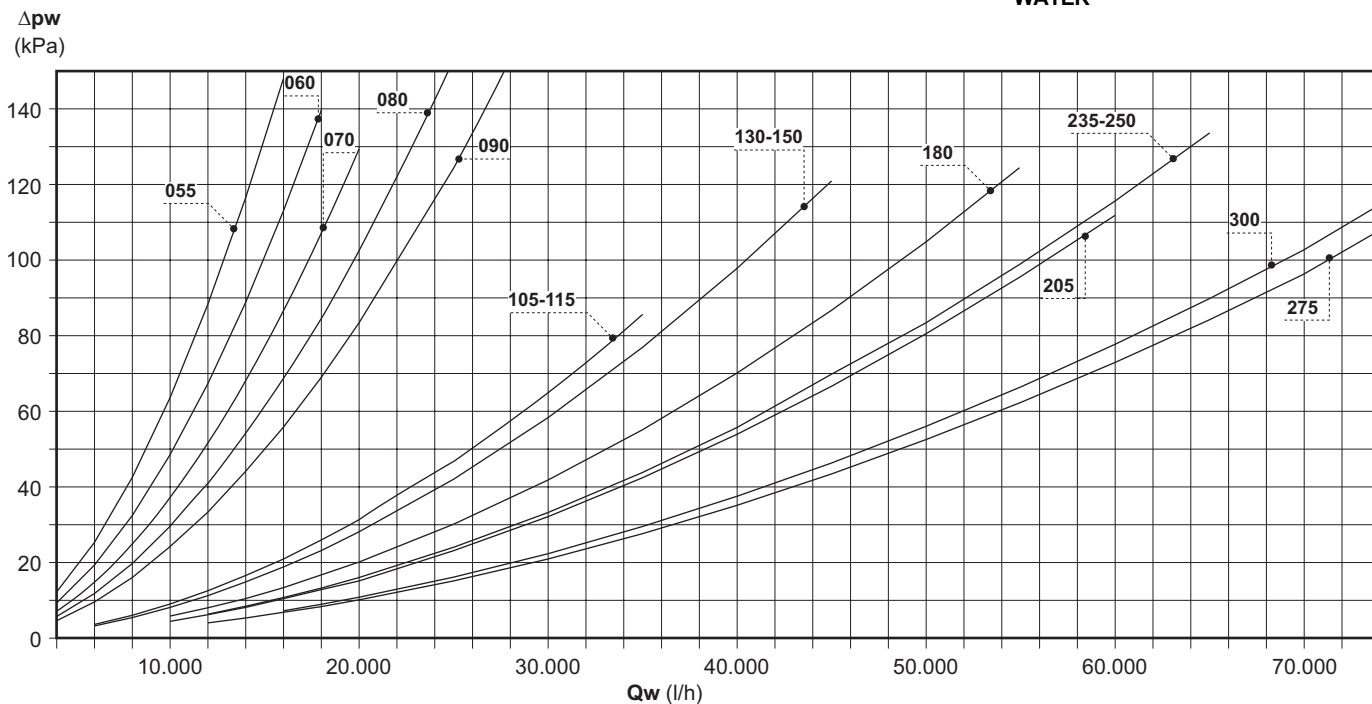

10 PERDITE DI CARICO LATO ACQUA

10 WATER PRESSURE DROPS

Il diagramma riporta le perdite di carico lato acqua Δp_w in funzione della portata acqua Q_w , riferite ad una temperatura media dell'acqua di 10°C

The diagram shows the pressure drops on the water side (Δp_w) as a function of the water flow rate (Q_w), assuming an average water temperature of 10°C

SCAMBIATORE DI CALORE LATO DISSIPATORE
FUNZIONAMENTO CON DRY COOLER

PLATES HEAT EXCHANGER ON DISSIPATOR SIDE
DRY COOLER OPERATION

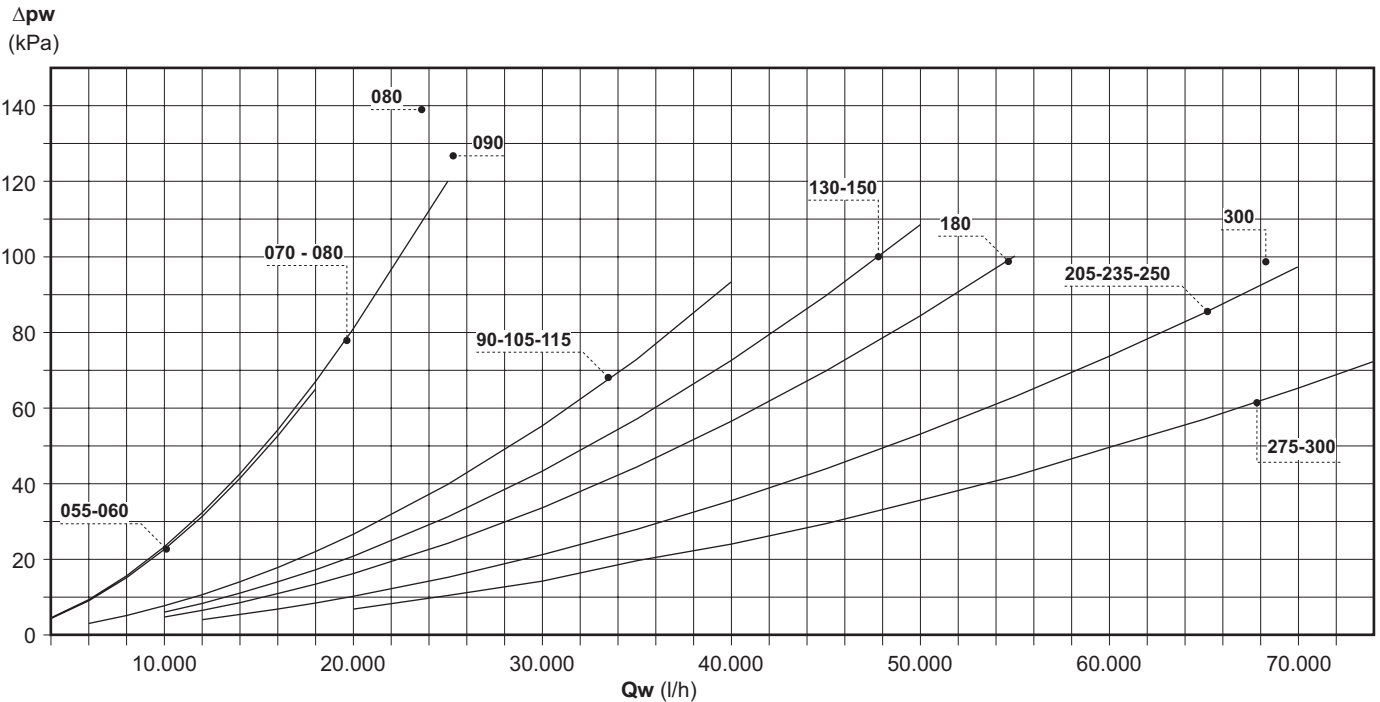

11 FATTORI DI CALCOLO

11 CALCULATION FACTORS

SALTO TERMICO ACQUA DIVERSO DA 5

WATER TEMPERATURE DROP/RISE DIFFERENT THAN 5

Salto termico acqua	Water temperature drop/rise	3	4	5	6	7	8
Fattore correzione potenza resa	Capacity correction factor	0,975	0,99	1	1,015	1,03	1,04
Fattore correzione potenza assorbita	Power input correction factor	1	1	1	1	1	1
Fattore correzione portata acqua	Water flow correction factor	1,63	1,24	1	0,85	0,74	0,65
Fattore correzione perdita di carico	Water pressure drop correction factor	2,64	1,53	1	0,72	0,54	0,42

FUNZIONAMENTO CON MISCELE ACQUA-GLICOLE ETILENICO

OPERATION WITH ETHYLEN GLYCOL AND WATER SOLUTION

Percentuale glicole	Percentage of glycol	0%	10%	20%	30%	40%
Temperatura minima acqua prodotta	Minimum water outlet temperature	5°C	2°C	-5°C	-10°C	-15°C
Temperatura congelamento miscela (°C)	Mixture freezing temperature	0°C	-4°C	-14°C	-18°C	-24°C
Fattore correzione potenza resa	Capacity correction factor	1,000	0,998	0,994	0,989	0,983
Fattore correzione portata acqua	Water flow correction factor	1,000	1,047	1,094	1,140	1,199
Fattore correzione perdita di carico	Water pressure drop correction factor	1,000	1,157	1,352	1,585	1,860

FUNZIONAMENTO CON MISCELE ACQUA-GLICOLE PROPILENICO

OPERATION WITH PROPYLEN GLYCOL AND WATER SOLUTION

Percentuale glicole	Percentage of glycol	0%	10%	20%	30%	40%
Temperatura minima acqua prodotta	Minimum water outlet temperature	5°C	2°C	-5°C	-10°C	-15°C
Temperatura congelamento miscela (°C)	Mixture freezing temperature	0°C	-4°C	-14°C	-18°C	-24°C
Fattore correzione potenza resa	Capacity correction factor	1,000	0,996	0,985	0,971	0,960
Fattore correzione portata acqua	Water flow correction factor	1,000	1,022	1,043	1,070	1,098
Fattore correzione perdita di carico	Water pressure drop correction factor	1,000	1,111	1,307	1,532	1,777

FATTORI DI INCROSTAZIONE

FOULING FACTORS

Fattori di incrostazione (m ² °C / W)	Fouling factors (m ² °C / W)	0	4,4 x 10 ⁻⁵	8,8 x 10 ⁻⁵	17,6 x 10 ⁻⁵
Fattore correzione potenza resa	Capacity correction factor	1,000	0,97	0,94	0,93
Fattore correzione potenza assorbita	Power input correction factor	1,000	0,99	0,99	0,98

12 LIMITI DI FUNZIONAMENTO

Tensione di alimentazione: $\pm 10\%$ rispetto al valore nominale
 I limiti di funzionamento riportati nei diagrammi sono validi per salti termici dell'acqua da 3 a 8°C

Legenda:

- Twe₂** Temperatura acqua in uscita dall'evaporatore
- Twc₂** Temperatura acqua in uscita dal condensatore

FUNZIONAMENTO IN RAFFREDDAMENTO

Per operare con temperature dell'acqua al condensatore inferiori ai 25 °C è indispensabile adottare (optional) il dispositivo per il controllo di condensazione:

Il controllo mediante modulazione della portata acqua con una valvola a 2 vie di tipo pressostatico o, per i modelli di taglia superiore, pilotata direttamente dal microprocessore di bordo.

Nel caso sia necessario operare con temperature maggiori di 43°C e/o raffreddare fluidi a temperature Twe₂ maggiori di 13°C, si deve ricorrere alle versioni ad **R134a** disponibili su richiesta, che elevano il limite di temperature acqua all'uscita del condensatore a + 60°C in funzionamento continuativo.

FUNZIONAMENTO IN RISCALDAMENTO

Le unità in pompa di calore sono realizzate prevedendo lo scambiatore ad acqua collegato in controcorrente nel funzionamento in raffreddamento. Per esecuzioni che prevedono la produzione di acqua a temperatura Twc₂ superiori ai valori indicati sono disponibili (optional) sia l'esclusiva inversione di ciclo anche lato acqua che mantiene sempre il flusso in controcorrente, sia l'esecuzione ad R134a disponibile a richiesta.

L'R134a è un fluido altobollente caratterizzato da basse pressioni d'esercizio, che quindi richiede compressori con cilindrata maggiore (+60%) rispetto alle versioni ad R407C a parità di portata in massa elaborata.

I limiti indicati nel diagramma si riferiscono ad un uso continuativo della macchina, senza impiego di acqua glicolata nel circuito dissipatore. Per il funzionamento in raffreddamento fare riferimento al paragrafo precedente.

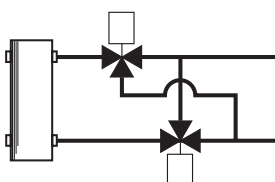

12 OPERATING LIMITS

Supply voltage: $\pm 10\%$ of rated voltage.
 The operating limits shown in the diagrams are valid for thermal differentials of water between 3 and 8°C

Legend:

- Twe₂** Evaporator water outlet temperature
- Twc₂** Condenser water outlet temperature

COOLING MODE

In order to work with outlet water temperatures on condenser side below 25 °C it is essential to install a condensation control device (optional).

The control works by modulating the water flow with a 2-way valve of pressostatic type or managed directly by the microprocessor control. If the unit is to be operated with water temperature on condenser side above 43°C and/or used to cool fluids at temperatures (Twe₂) above 13°C, it will be necessary to rely on models with **R134a**, available on request, which raise the limit of the condenser outlet water temperature Twc₁ to + 60°C in continuous operation.

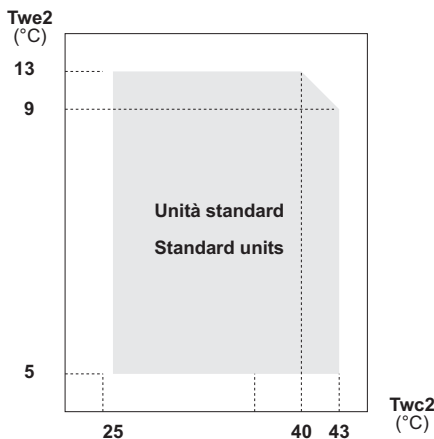

HEATING MODE

The heat pump units are set up so that the water exchanger is connected in reverse flow in the cooling mode. For installations where the temperatures of the water produced (Twc₂) exceed the values indicated, an exclusive water-side reverse cycle - which always maintains a reverse flow - and an R134a version are available on request (optional).

R134a is a high-boiling fluid characterised by low operating pressures; therefore, the volume of flow handled being equal, it requires higher capacity compressors (+60%) compared to R407C versions.

The limits indicated in the diagram are referring to a continuous running of the unit, without any use of water mixed with glycol in the source circuit. For cooling operation the reference should be the previous paragraph.

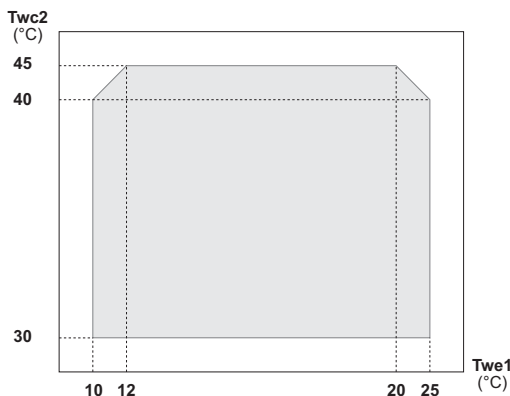

13 CIRCUITO IDRAULICO

Nel realizzare il circuito idraulico per l'unità, è buona norma attenersi alle seguenti prescrizioni e comunque attenersi alla normativa nazionale o locale.

Raccordare le tubazioni al refrigeratore tramite giunti flessibili al fine di evitare la trasmissione delle vibrazioni e compensare le dilatazioni termiche. Si consiglia d'installare sulle tubazioni i seguenti componenti:

- Indicatori di temperatura e pressione per la normale manutenzione e controllo del gruppo.
Il controllo della pressione lato acqua consente di valutare la corretta funzionalità del vaso d'espansione e d'evidenziare in anticipo eventuali perdite d'acqua dell'impianto.
- Pozzetti sulle tubazioni d'ingresso ed uscita per i rilievi di temperatura, per una visione diretta delle temperature d'esercizio.
- Valvole di intercettazione (saracinesche) per isolare l'unità dal circuito idraulico.
- **Filtro metallico (tubazione in ingresso) a rete con maglia non superiore ad 1 mm, per proteggere lo scambiatore da scorie o impurità presenti nelle tubazioni.**
- Valvole di sfiato, da collocare nelle parti più elevate del circuito idraulico, per permettere lo spurgo dell'aria.
(Sui tubi interni macchina sono presenti delle valvoline di sfiato per lo spurgo di bordo macchina: tale operazione va eseguita con il gruppo privo di tensione).
- Rubinetto di scarico e ove necessario, serbatoio di drenaggio per permettere lo svuotamento dell'impianto per le operazioni di manutenzione o le pause stagionali.
(Sul serbatoio d'accumulo optional è previsto un rubinetto di scarico da 1": tale operazione va eseguita con il gruppo privo di tensione).

E' di fondamentale che l'ingresso dell'acqua avvenga in corrispondenza della connessione contrassegnata con la scritta "Ingresso Acqua". In caso contrario si correrebbe il rischio di gelare l'evaporatore, dal momento che il controllo da parte del termostato antigelo verrebbe vanificato ed inoltre non sarebbe rispettata la circuitazione in controcorrente nel funzionamento in raffreddamento con ulteriori rischi di malfunzionamento.

Le dimensioni e la posizione delle connessioni idrauliche sono riportate nelle tabelle dimensionali alla fine del manuale.

Il circuito idraulico deve essere realizzato in maniera tale da garantire la costanza della portata d'acqua nominale (+/- 15%) all'evaporatore in ogni condizione di funzionamento.

Sulle unità **LCW** è previsto di serie un dispositivo per il controllo della portata dell'acqua (pressostato differenziale) sul circuito idraulico, nelle immediate vicinanze dell'evaporatore.

In caso di manomissione di tale dispositivo, la garanzia viene a decadere immediatamente.

13 WATER CIRCUIT

When setting up the water circuit of the unit, it is advisable to follow the directions below and in any case comply with local or national regulations. Connect the pipes to the chiller using flexible couplings to prevent the transmission of vibrations and to compensate thermal expansions.

It is recommended to install the following components on the pipes:

- Temperature and pressure indicators for routine maintenance and monitoring of the unit.
Checking the pressure on the water side will enable you to verify whether the expansion tank is working efficiently and to promptly detect any water leaks within the equipment.
- Traps on incoming and outgoing pipes for temperature measurements, which can provide a direct reading of the operating temperatures.
- Regulating valves (gate valves) for isolating the unit from the water circuit.
- **Metal mesh filter (incoming pipes), with a mesh not to exceed 1 mm, to protect the exchanger from scale or impurities present in the pipes.**
- Air vent valves, to be placed at the highest points of the water circuit for the purpose of bleeding air.
(The internal pipes of the unit are fitted with small air vent valves for bleeding the unit itself: this operation may only be carried out when the unit is disconnected from the power supply).
- Drainage valve and, where necessary, a drainage tank for emptying out the equipment for maintenance purposes or when the unit is taken out of service at the end of the season.
(A 1" drainage valve is provided on the optional inertial storage reservoir: this operation may only be carried out when the unit is disconnected from the power supply).

It is of fundamental importance that the incoming water supply is hooked up to the connection marked "Water Inlet"

Otherwise the evaporator would be exposed to the risk of freezing since the antifreeze thermostat would not be able to perform its function; moreover the reverse cycle would not be respected in the cooling mode, resulting in additional risks of malfunctioning.

The dimensions and position of plumbing connections are shown in the dimension tables at the back of the manual.

The water circuit must be set up in such a way as to guarantee that the nominal flow rate of the water supplied to the evaporator remains constant (+/- 15%) in all operating conditions.

A standard feature of **LCW** units is a device for controlling the flow rate (differential pressure switch) in the water circuit in the immediate vicinity of the evaporator.

Any tampering with said device will immediately invalidate the warranty.

13 CIRCUITO IDRAULICO

E' vivamente consigliata l'installazione di una valvola di sicurezza sul circuito idraulico. In caso di anomalie gravi nell'impianto (ad es. incendio) essa permetterà di scaricare il sistema evitando possibili scoppi.

Collegare sempre lo scarico ad una tubazione di diametro non inferiore a quello dell'apertura della valvola, e convogliarlo in zone nelle quali il getto non possa recare danno alle persone.

Lo schema idraulico riportato a fondo pagine rappresenta un circuito idraulico tipo a cui è collegata un'unità a **LCW** completa di gruppo di pompaggio e serbatoio di accumulo esterni.

13 WATER CIRCUIT

It is strongly recommended to install a safety valve in the water circuit. In the event of serious equipment faults (e.g. fire) it will enable water to be drained from the system, thereby preventing possible bursts.

Always connect the drain outlet to a pipe with a diameter at least as large as that of the valve opening and direct it toward an area where the discharge of water cannot harm people.

The plumbing diagram at the bottom of the page represents a typical water circuit to which an **LCW** unit is connected to a circulation pump and inertial storage reservoir.

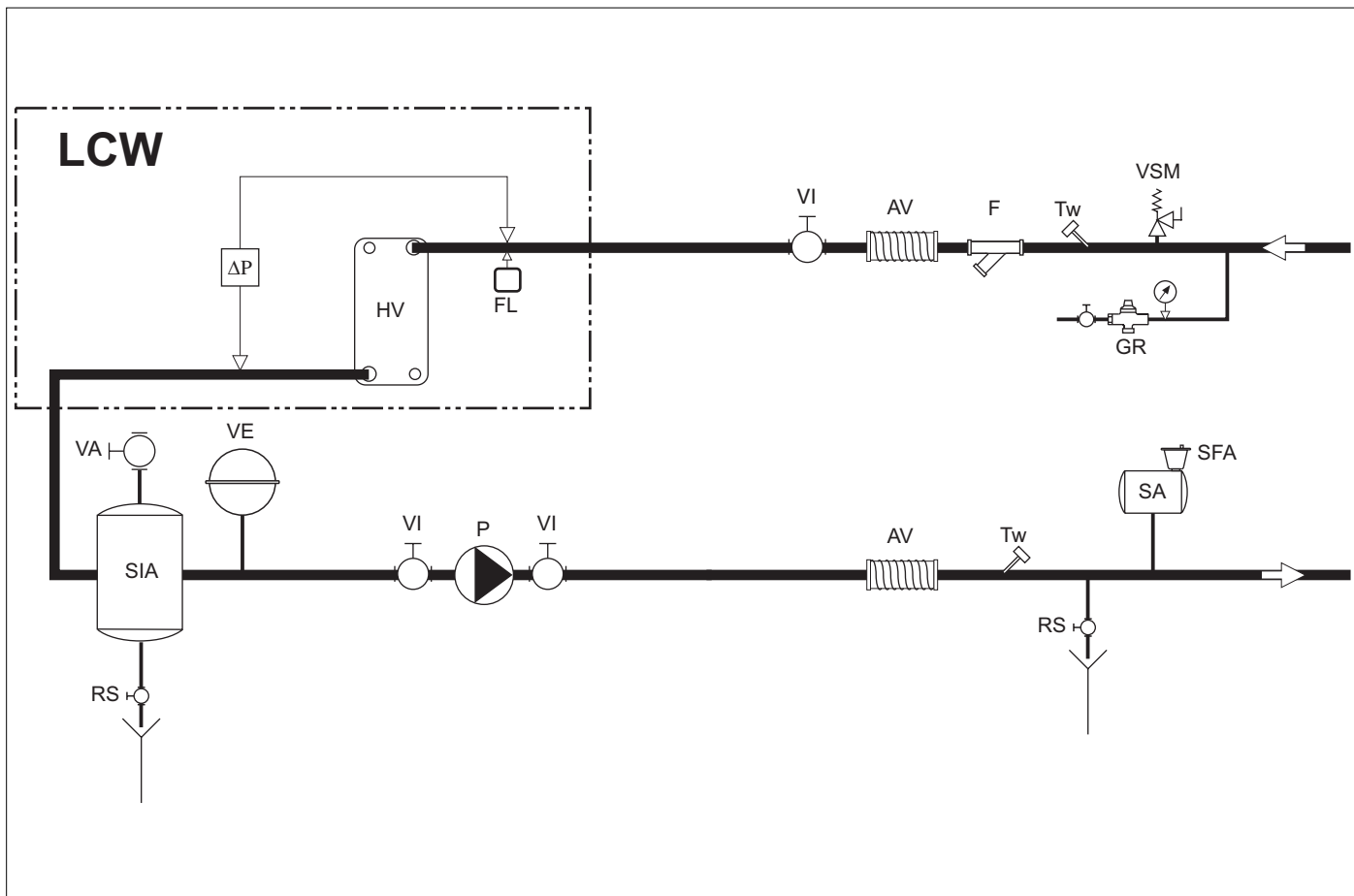

Legenda:

	Descrizione
Δp	Pressostato differenziale lato acqua
HV	Evaporatore
FL	Flussostato
VE	Vaso di espansione a membrana
VA	Sfiato aria manuale
SIA	Serbatoio inerziale di accumulo
RS	Rubinetto di svuotamento
VI	Valvola di intercettazione
P	Pompa di circolazione
AV	Antivibrante
F	Filtro metallico
VSM	Valvola di sicurezza a molla
GR	Gruppo di riempimento
SA	Separatore aria
TW	Pozzetto rilevazione temperatura acqua

Legend:

	DESCRIPTION
Δp	Differential pressure switch, water side
HV	Evaporator
FL	Flow switch
VE	Membrane expansion tank
VA	Manual air valve
SIA	Inertial water storage reservoir
RS	Emptying tap
VI	Regulating valve
P	Circulation pum
AV	Vibration damper
F	Metal filter
VSM	Spring-activated safety valve
GR	Filling unit
SA	Air separator
TW	Trap for reading water temperature

14 LIVELLISONORI

14 SOUND LEVELS

Legenda:

Lp_A Livello globale di pressione sonora ponderato A, calcolato alla distanza di 10 m con fattore di direzionalità 2

L_w Livello di potenza sonora per banda di ottava, non ponderato

Lw_A Livello globale di potenza sonora ponderato A

Legend:

Lp_A A - weighted sound pressure level (10m distance, 2 directional factor)

L_w Octave band sound power level

Lw_A A - weighted sound power level

	L _w						Lp A	Lw A
	125 Hz	250 Hz	500 Hz	1000 Hz	2000 Hz	4000 Hz		
	dB	dB	dB	dB	dB	dB	dB A	dB A
LCW/R055 Standard	21,0	33,9	55,1	58,0	59,4	52,3	63,0	71,0
LCW/R 055 Silenziato - Low noise	19,0	31,9	53,1	56,0	57,4	50,3	61,0	69,0
LCW/R 060 Standard	21,0	33,9	55,1	58,0	59,4	52,3	63,0	71,0
LCW/R 060 Silenziato - Low noise	19,0	31,9	53,1	56,0	57,4	50,3	61,0	69,0
LCW/R 070 Standard	20,8	33,2	56,9	59,6	58,7	55,4	64,0	72,0
LCW/R 070 Silenziato - Low noise	18,8	31,2	54,9	57,6	56,7	53,4	62,0	70,0
LCW/R 080 Standard	20,8	33,2	56,9	59,6	58,7	55,4	64,0	72,0
LCW/R 080 Silenziato - Low noise	18,8	31,2	54,9	57,6	56,7	53,4	62,0	70,0
LCW/R 090 Standard	20,9	39,3	56,3	58,3	59,8	56,7	64,0	72,0
LCW/R 090 Silenziato - Low noise	19,9	37,3	54,3	56,3	57,8	54,7	62,0	70,0
LCW/R 105 Standard	21,0	40,2	60,9	59,0	58,1	56,8	65,0	73,0
LCW/R 105 Silenziato - Low noise	19,0	38,2	58,9	57,0	56,1	54,8	63,0	71,0
LCW/R 115 Standard	21,0	40,2	60,9	59,0	58,1	56,8	65,0	73,0
LCW/R 115 Silenziato - Low noise	19,0	38,2	58,9	57,0	56,1	54,8	63,0	71,0
LCW/R 130 Standard	21,0	40,2	60,9	59,0	58,1	56,8	65,0	73,0
LCW/R 130 Silenziato - Low noise	19,0	38,2	58,9	57,0	56,1	54,8	63,0	71,0
LCW/R 150 Standard	21,0	40,2	60,9	59,0	58,1	56,8	65,0	73,0
LCW/R 150 Silenziato - Low noise	19,0	38,2	58,9	57,0	56,1	54,8	63,0	71,0
LCW/R 180 Standard	22,0	41,3	58,3	60,3	61,8	58,7	66,0	74,0
LCW/R 180 Silenziato - Low noise	20,0	39,3	56,3	58,3	59,8	56,7	64,0	72,0
LCW/R 205 Standard	23,0	42,2	62,9	61,0	60,1	58,8	67,0	75,0
LCW/R 205 Silenziato - Low noise	21,0	40,2	60,9	59,0	58,1	56,8	65,0	73,0
LCW/R 235 Standard	23,0	42,2	62,9	61,0	60,1	58,8	67,0	75,0
LCW/R 235 Silenziato - Low noise	21,0	40,2	60,9	59,0	58,1	56,8	65,0	73,0
LCW/R 250 Standard	23,0	42,2	62,9	61,0	60,1	58,8	67,0	75,0
LCW/R 250 Silenziato - Low noise	21,0	40,2	60,9	59,0	58,1	56,8	65,0	73,0
LCW/R 275 Standard	23,0	42,2	62,9	61,0	60,1	58,8	67,0	75,0
LCW/R 275 Silenziato - Low noise	21,0	40,2	60,9	59,0	58,1	56,8	65,0	73,0
LCW/R 300 Standard	23,0	42,2	62,9	61,0	60,1	58,8	67,0	75,0
LCW/R 300 Silenziato - Low noise	21,0	40,2	60,9	59,0	58,1	56,8	65,0	73,0

15 POSIZIONAMENTO E SPAZI DI INSTALLAZIONE

E' opportuno prestare attenzione ai punti seguenti per determinare il sito migliore ove installare l'unità ed i relativi collegamenti:

- dimensioni e provenienza delle tubazioni idrauliche;
- ubicazione dell'alimentazione elettrica;
- accessibilità per le operazioni di manutenzione o riparazione;
- solidità del piano di supporto;
- possibile riverbero delle onde sonore.

Tutti i modelli della serie **LCW** sono progettati e costruiti per installazioni all'interno.

E' consigliabile interporre tra il telaio di base ed il piano di appoggio un nastro di gomma rigido.

Qualora si necessitasse di un isolamento più spinto è opportuno l'impiego di supporti antivibranti a molla.

È necessario garantire gli spazi di servizio indicati nelle figure riportate di seguito.

NOTA per modelli da LCW 130 a LCW 300:

- Con connessioni acqua verticali l'area di rispetto sul retro della macchina si azzerava.
- Con connessioni sul retro della macchina (modello privo di valvola pressostatiche), l'area di rispetto è di 800 mm

15 PLACING THE UNIT AND TECHNICAL SPACE

You should bear in mind the following aspects when choosing the best site for installing the unit and the relative connections:

- size and origin of water pipes;
- location of power supply;
- accessibility for maintenance or repairs;
- solidity of the supporting surface;
- possible reverberation of sound waves.

All models belonging to the **LCW** series are designed and built for indoor installation.

It is advisable to place a rigid rubber strip between the base frame and the supporting surface.

Whenever more effective insulation is required, it is recommended to use vibrating-damping spring supports.

It is necessary to guarantee the clearances reported in the pictures below.

Note from Model LCW 130 to the size LCW 300:

- with water connections to the top there is no minimum technical space requested to the rear side of the unit.
- with water connections on the rear side of the unit (model without pressostatic valve), the minimum technical space requested is 800 mm

LCW 055 - 115

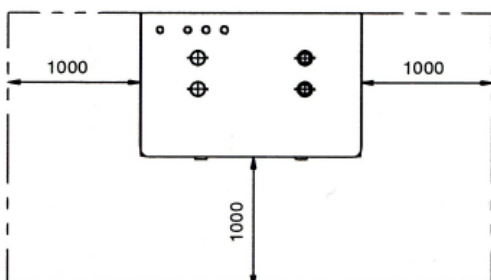

LCW 130 - 300

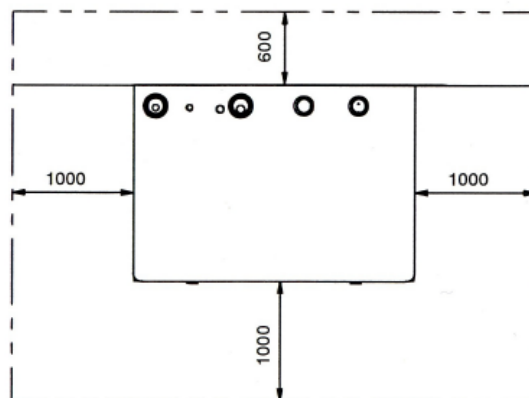

16 DIMENSIONI DI INGOMBRO

- 1 Ingresso acqua (2" gas)
- 2 Uscita acqua (2" gas)
- 3 Ingresso alimentazione elettrica
- 4 Manometri refrigerante (opzionali)
- 5 Quadro elettrico
- 6 Microprocessore di controllo Avanzato (opzionale)

16 OVERALL DIMENSIONS

- 1 Water inlet (2" gas)
- 2 Water outlet (2" gas)
- 3 Power supply input
- 4 Pressure gauges
- 5 Electrical box
- 6 Advanced microprocessor control

LCW 055 - 115

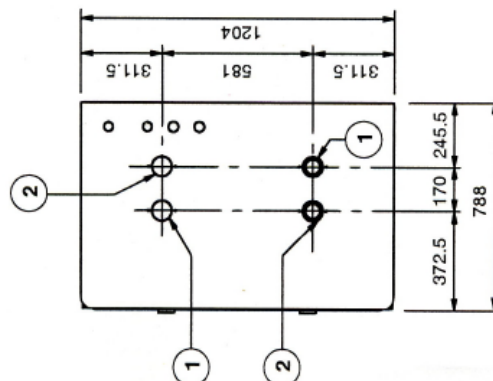
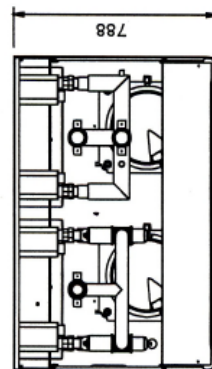
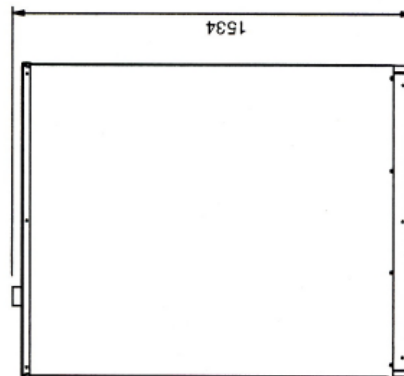
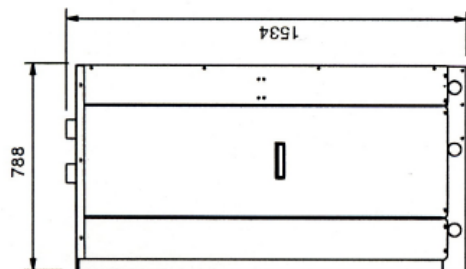
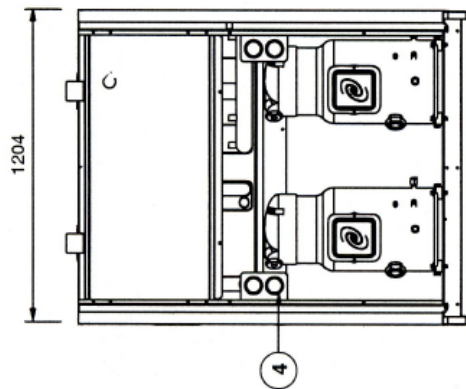
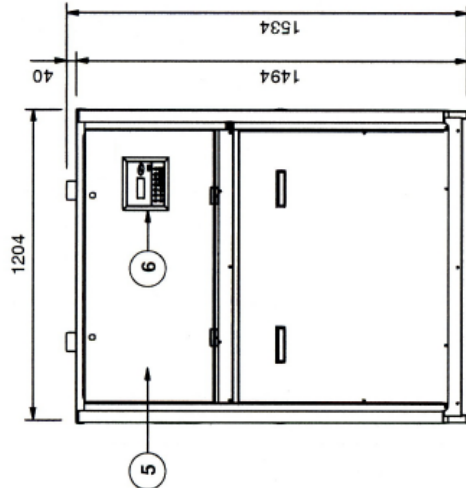
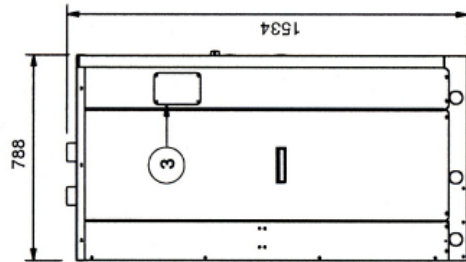

16 DIMENSIONI DI INGOMBRO

- 1 Ingresso acqua (2" gas)
- 2 Uscita acqua (2" gas)
- 3 Ingresso alimentazione elettrica
- 4 Manometri refrigerante (opzionali)
- 5 Quadro elettrico
- 6 Microprocessore di controllo Avanzato (opzionale)

16 OVERALL DIMENSIONS

- 1 Water inlet (2" gas)
- 2 Water outlet (2" gas)
- 3 Power supply input
- 4 Pressure gauges
- 5 Electrical box
- 6 Advanced microprocessor control

LCW 130 - 300

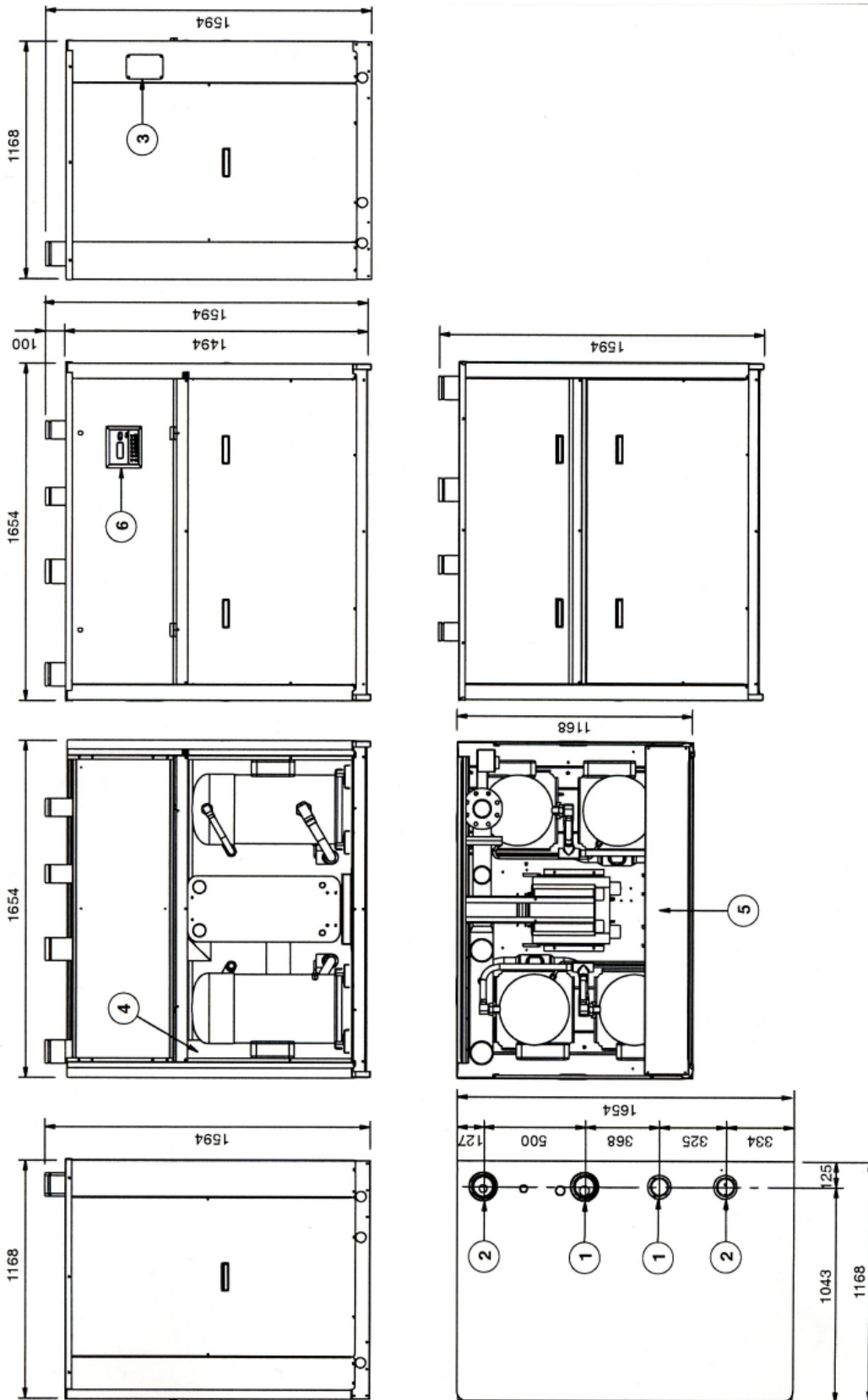

17 DRY COOLER IN ESECUZIONE STANDARD

17 STANDARD DRY COOLERS

LCW			055	060	070	080	090	105	115	130
Modello	Model	SHLN	73C	83C	94C	106B	122B	147C	186C	212B
Numero e diametro ventilatori	Number and diameter of fans	n° x mm	3x500	3x500	3x500	4x500	4x500	6x500	6x500	8x500
Portata aria	Air flow	m³/h	19050	19320	22360	31280	29800	38100	44700	62560
Alimentazione elettrica	Power supply	V - ph - Hz	230-1-50							
Collegamento	Connection		Δ	Δ	Δ	Δ	Δ	Δ	Δ	Δ
Potenza nominale assorbita	Rated power input	W	2220	2220	2050	2740	2740	4450	4100	5470
Corrente nominale assorbita	Rated current absorbed	A	10,0	10,0	9,6	12,8	12,8	19,8	19,2	25,6
Dimensioni flusso verticale: lunghezza	Dimensions vertical air flow: length	mm	2705	2705	3393	4393	4393	2705	3393	4393
Dimensioni flusso verticale: altezza	Dimensions vertical air flow: height	mm	1070	1070	1230	1230	1230	1070	1230	1230
Dimensioni flusso verticale: profondità	Dimensions vertical air flow: depth	mm	810	810	1110	1110	1110	1625	2120	2120
Dimensioni flusso orizz.: lunghezza	Dimensions horiz.air flow: length	mm	2705	2705	3373	4373	4373	2705	3393	4393
Dimensioni flusso orizz.: profondità	Dimensions horiz. air flow: depth	mm	470	470	705	705	705	470	990	990
Dimensioni flusso orizz.: altezza	Dimensions horiz.air flow: height	mm	830	830	1040	1040	1040	1645	2120	2120
Livello pressione sonora	Sound pressure level	dB(A)	55	55	58	59	59	58	61	62

LCW			150	180	205	235	250	275	300
Modello	Model	SHLN	212B	244B	304B	335A	380A	402B	456B
Numero e diametro ventilatori	Number and diameter of fans	n° x mm	8x500	8x500	4x800	5x800	5x800	6x800	6x800
Portata aria	Air flow	m³/h	62560	59620	74800	88500	93500	106200	112200
Alimentazione elettrica	Power supply	V - ph - Hz	230-1-50		400 - 3 - 50 + N				
Collegamento	Connection		Δ	Δ	Δ	Δ	Δ	Δ	Δ
Potenza nominale assorbita	Rated power input	W	5470	5470	7320	9150	9150	10980	10980
Corrente nominale assorbita	Rated current absorbed	A	25,6	25,6	14,8	18,5	18,5	22,2	22,2
Dimensioni flusso verticale: lunghezza	Dimensions vertical air flow: length	mm	4393	4393	6772	8372	8372	5172	5172
Dimensioni flusso verticale: profondità	Dimensions vertical air flow: depth	mm	2120	2120	1200	1200	1200	2305	2305
Dimensioni flusso verticale: altezza	Dimensions vertical air flow: height	mm	1230	1230	1545	1545	1545	1545	1545
Dimensioni flusso orizz.: lunghezza	Dimensions horiz.air flow: length	mm	4393	4393	6772	8372	8372	5172	5172
Dimensioni flusso orizz.: profondità	Dimensions horiz. air flow: depth	mm	990	990	1030	1030	1030	1030	1030
Dimensioni flusso orizz.: altezza	Dimensions horiz.air flow: height	mm	2120	2120	2305	1200	1200	2305	2305
Livello pressione sonora	Sound pressure level	dB(A)	62	62	60	61	61	62	62

- **Pressione sonora** rilevata ad una distanza di 10 m ed a una altezza dal suolo di 1,5 m in campo libero.

- **Sound pressure** measured at a distance of 10 m and a height of 1.5 m above the ground in a open field.

18 DRY COOLER IN ESECUZIONE SILENZIATA

18 LOW NOISE DRY COOLERS

LCW		055	060	070	080	090	105	115	130	
Modello	Model	SHLN	72C	87B	97B	111B	117B	141C	173B	188B
Numero e diametro ventilatori	Number and diameter of fans	n° x mm	3x630	4x630	4x630	5x630	5x630	6x630	8x630	8x630
Portata aria	Air flow	m³/h	16800	24000	22400	30000	28000	33600	48000	44800
Alimentazione elettrica	Power supply	V - ph - Hz	230-1-50							
Collegamento	Connection		Δ	Δ	Δ	Δ	Δ	Δ	Δ	Δ
Potenza nominale assorbita	Rated power input	W	1125	1500	1500	1875	1875	2250	3000	3055
Corrente nominale assorbita	Rated current absorbed	A	5,1	6,8	6,8	8,5	8,5	10,2	13,6	13,6
Dimensioni flusso verticale: lunghezza	Dimensions vertical air flow: length	mm	3393	4393	4393	5393	5393	3393	4393	4393
Dimensioni flusso verticale: profondità	Dimensions vertical air flow: depth	mm	1110	1110	1110	1110	1110	2120	2120	2120
Dimensioni flusso verticale: altezza	Dimensions vertical air flow: height	mm	1270	1270	1270	1270	1270	1270	1270	1270
Dimensioni flusso orizz.: lunghezza	Dimensions horiz.air flow: length	mm	3373	4373	5373	5373	5373	3393	4393	4393
Dimensioni flusso orizz.: profondità	Dimensions horiz. air flow: depth	mm	705	705	705	705	705	990	990	990
Dimensioni flusso orizz.: altezza	Dimensions horiz.air flow: height	mm	1040	1040	1040	1040	1040	2120	2120	2120
Livello pressione sonora	Sound pressure level	dB(A)	46	47	47	48	48	49	50	50

LCW		150	180	205	235	250	275	300	
Modello	Model	SHLN	213B	253B	301E	324B	360F	360F	432B
Numero e diametro ventilatori	Number and diameter of fans	n° x mm	10x630	10x630	5x800	6x800	6x800	6x800	6x800
Portata aria	Air flow	m³/h	60000	52640	71000	79800	85200	85200	106400
Alimentazione elettrica	Power supply	V - ph - Hz	230-1-50		400 - 3 - 50 + N				
Collegamento	Connection		Δ	Δ	Δ	Δ	Δ	Δ	Δ
Potenza nominale assorbita	Rated power input	W	3750	3750	4700	5640	5640	5640	7520
Corrente nominale assorbita	Rated current absorbed	A	17,0	17,0	11,0	13,2	13,2	13,2	17,6
Dimensioni flusso verticale: lunghezza	Dimensions vertical air flow: length	mm	5393	5393	8372	5172	5172	5172	6772
Dimensioni flusso verticale: profondità	Dimensions vertical air flow: depth	mm	2120	2120	1200	2305	2305	2305	2305
Dimensioni flusso verticale: altezza	Dimensions vertical air flow: height	mm	1270	1270	1545	1545	1545	1545	1545
Dimensioni flusso orizz.: lunghezza	Dimensions horiz.air flow: length	mm	5393	5393	8372	5172	5172	5172	6772
Dimensioni flusso orizz.: profondità	Dimensions horiz. air flow: depth	mm	990	990	1030	1030	1030	1030	1030
Dimensioni flusso orizz.: altezza	Dimensions horiz.air flow: height	mm	2120	2120	1200	2305	2305	2305	2305
Livello pressione sonora	Sound pressure level	dB(A)	51	51	54	55	55	55	56

- **Pressione sonora** rilevata ad una distanza di 10 m ed a una altezza dal suolo di 1,5 m in campo libero.

- **Sound pressure** measured at a distance of 10 m and a height of 1.5 m above the ground in an open field.

19 MODELLI E CONFIGURAZIONI LCR

La serie LCR, derivata dalle unità LCW è composta da 15 modelli, realizzati sia nella versione solo raffreddamento sia nella versione in pompa di calore. Le numerose opzioni costruttive sono selezionabili utilizzando il configuratore ripostato di seguito.

SIGLA	DESCRIZIONE
Nome commerciale serie	
LCR	moto-evaporanti
Modello (grandezza)	
	fornisce indicazioni di massima sulla resa in raffreddamento dei modelli standard
055	
060	
070	
080	
090	
105	
115	
130	
150	
180	
205	
235	
250	
275	
300	
Funzionamento	
C	raffreddamento
Versione	
S	standard
L	silenziosa

CODICE MACCHINA

CAMPO	SIGLA	DESCRIZIONE
1	Refrigerante / Alimentazione elettrica	
	0	R407C - 400/3/50 + N
	1	R407C - 400/3/50 con trasformatore 230V per gli utilizzi a 230V di bordo
2	Microprocessore / valvola espansione	
	0	base (µChiller) + valvola tradizionale
	A	base (µChiller) + valvola elettronica
	B	avanzato(pCO) + valvola tradizionale
	C	avanzato (pCO) + valvola elettronica
3	Controllo di condensazione	
	0	assente
4	Comunicazione remota	
	0	assente
	1	RS 232
	2	RS 485
5	Accessori frigoriferi	
	0	assenti
	M	manometri
6	Opzioni compressore	
	0	assente
	1	condensatori di rifasamento
7	Opzioni condensatore ad acqua	
	0	assente
8	Pannello di comando remoto	
	0	assente
	1	semplificato
	2	microprocessore per mChiller
	3	Microprocessore per pCO
9	Imballo	
	0	Standard
	1	Gabbia di legno
	2	Cassa di legno
10	Accessori - Antivibranti	
	0	assenti
	G	antivibranti di base in gomma
11	Condensatore remoto	
	0	assente
	1	standard, flusso aria orizzontale
	2	standard, flusso aria verticale
	3	silenzioso, flusso aria orizzontale
	4	silenzioso, flusso aria verticale

CONFIGURAZIONI / ALLESTIMENTI MACCHINA

* In scatola Gewiss con indicatore luminoso di ON, allarme debole (es. una pompa rotta), allarme grave (es. macchina ferma) e commutatore ON-OFF. Tutto a 24 Vac sotto trasformatore d'isolamento

19 LCR MODELS AND CONFIGURATIONS

The LCR series comprises 15 models. They are available both in models with a cooling function only and in models with heat pump operation. The numerous constructive options may be selected using the configuration scheme illustrated below.

SIGLA	DESCRIZIONE
Name of the series	
LCR	moto-evaporating units
Model	
055	provides general indications as to the cooling capacity of standard models
060	
070	
080	
090	
105	
115	
130	
150	
180	
205	
235	
250	
275	
300	
Funzionamento	
C	cooling only
Versione	
S	standard
L	low-noise

MACHINE CODE

FIELD	CODE	DESCRIPTION
1	Refrigerant / Power supply	
	0	R407C - 400/3/50 + N
	1	R407C - 400/3/50 with 230V built-in transformer for functions requiring 230V power supply
2	Microprocessor / expansion valve	
	0	basic (μChiller) + traditional valve
	A	basic (μChiller) + electronic valve
	B	advanced (pCO) + traditional valve
	C	advanced (pCO) + electronic valve
3	Condensation control	
	0	absent
4	Remote communication	
	0	absent
	1	RS 232
	2	RS 485
5	Cooling accessories	
	0	absent
	M	pressure gauges
6	Compressor options	
	0	absent
	1	power factor correction capacitors
7	Water condenser option	
	0	absent
8	Remote control board	
	0	absent
	1	simplified *
	2	μChiller microprocessor
	3	pCO microprocessor
9	Package	
	0	absent
	1	Wooden crate
	2	Wooden case
10	Accessories	
	0	absent
	G	base vibration dampers
11	Remote condenser	
	0	absent
	1	standard version: horizontal air flow
	2	standard version: vertical air flow
	3	low-noise version: horizontal air flow
	4	low-noise version: vertical air flow

CONFIGURATIONS / UNIT SETUPS

* In a Gewiss box with ON indicator light, low-priority alarm (e.g. pump breakdown), serious alarm (e.g. unit stopped) and ON-OFF switch. All powered at 24 Vac through an insulating transformer

20 DATI TECNICI NOMINALI LCR-C

20 LCR-C RATED TECHNICAL DATA

LCR - CS / CL			055	060	070	080	090	105	115
Potenza frigorifera resa	Cooling capacity	kW	46,2	51,2	58,8	69,7	77,0	88,0	103,7
Potenza nominale assorbita	Rated power input	kW	15,8	19,2	20,6	24,2	29,4	33,4	39,8
Corrente nominale assorbita	Rated current absorbed	A	34,0	39,5	45,7	50,2	54,1	64,0	72,0
Alimentazione elettrica	Power supply	V - ph - Hz	400-3-50 + N						
Corrente massima assorbita	Maximum current absorbed	A	50,5	62,5	70,2	76,2	76,2	93,0	108,0
Corrente di spunto	Starting ampere	A	146	152	198	203	206	247	252
Portata d'acqua evaporatore	Evaporator water flow	l/h	7950	8820	10110	11990	13220	15170	17850
Perdite di carico lato evaporatore	Evaporator water pressure drop	kPa	36	36	36	35	31	24	29
Resa termica recupero calore	Heat recovery system capacity	kW	18,0	20,5	23,6	27,5	30,4	34,5	40,7
Portata d'acqua recupero	Heat recovery water flow	l/h	3100	3500	4050	4750	5250	5950	7000
Perdite di carico recupero	Heat recovery water pressure drop	kPa	12,0	12,0	16,0	13,0	15,0	16,5	19,0
Compressori scroll / circuiti frigoriferi	Scroll compressor / refrigerant circuit	Nr.	2 / 2	2 / 2	2 / 2	2 / 2	2 / 2	2 / 2	2 / 2
Evaporatore a piastre	Plates evaporator	Nr.	2	2	2	2	2	1	1
Contenuto d'acqua circuito utilizzatore	Water content on user side	dm ³	5,5	6,1	6,6	7,1	7,9	32,0	33,5
Connessioni idrauliche tipo GAS	GAS Hydraulic connections		2"	2"	2"	2"	2"	2"	2"
Dimensioni: altezza-lunghezza-profondità	Dimensions: height-length-depth	mm	1494 - 1204 - 788						
LCR-CS : Livello potenza sonora	LCR-CS sound power level	dB(A)	71	71	72	72	72	73	73
LCR-CS : Livello pressione sonora	LCR-CS sound pressure level	dB(A)	63	63	64	64	64	65	65
LCR-CL : Livello potenza sonora	LCR-CL sound power level	dB(A)	69	69	70	70	70	71	71
LCR-CL : Livello pressione sonora	LCR-CL sound pressure level	dB(A)	61	61	62	62	62	63	63
Potenza da smaltire al condensatore	Capacity at condenser	kW	62,0	70,4	79,4	93,9	106,4	121,4	143,5

- Prestazioni calcolate in abbinamento al nostro condensatore remoto
- **Potenza raffreddamento**: temperatura acqua all'evaporatore 12/ 7°C , temperatura aria al condensatore remoto 35°C
- **Potenza sonora** rilevata secondo le EN 23741 e EN 29614-1
- **Pressione sonora** rilevata ad una distanza di 10 m ed a una altezza dal suolo di 1,5 m in campo libero.

- Performance evaluated in combination with our remote condenser
- **Cooling capacity**: evaporator water temperature 12°C / 7°C, air temperature to the condenser 15°C
- **Sound power** measured according to standards EN 23741 and EN 29614-1
- **Sound pressure** measured at a distance of 10 m and a height of 1.5 m above the ground in a open field.

20 DATI TECNICI NOMINALI LCR-C

20 LCR-C RATED TECHNICAL DATA

LCR - CS / CL			130	150	180	205	235	250	275	300
Potenza frigorifera resa ⁽¹⁾	Cooling capacity	kW	117,6	129,2	148,1	179,6	200,7	217,4	234,4	257,3
Potenza nominale assorbita	Rated power input	kW	45,0	49,5	58,0	70,3	78,7	85,9	90,9	99,9
Corrente nominale assorbita	Rated current absorbed	A	76,2	83,2	102,0	119,0	135,0	146,0	153,0	168,1
Alimentazione elettrica	Power supply	V/Ph/Hz	400-3-50 + N							
Corrente massima assorbita	maximum current absorbed	A	123,2	141,2	144,2	165,6	205,6	228,0	246,0	260,0
Corrente di spunto	Starting ampere	A	307,0	325,3	248,0	301,0	318,0	377,0	384,0	384,0
Portata d'acqua evaporatore	Evaporator water flow	l/h	20230	22220	25485	30890	34520	37390	40280	4255
Perdite di carico lato evaporatore	Evaporator water pressure drop	kPa	31	32	40	28	26	27	30	30
Resa termica recupero calore	Heat recovery system capacity	kW	46,2	56,2	58,2	69,1	78,5	83,7	91,2	93,5
Portata d'acqua recupero	Heat recovery water flow	l/h	7950	9650	10000	11900	13500	14400	15700	16080
Perdite di carico recupero	Heat recovery water pressure drop	kPa	14,5	17,0	15,0	23,0	30,0	34,0	40,0	42,0
Compressori scroll / circuiti frigoriferi	Scroll compressor / refrigerant circuit	Nr.	2 / 2	2 / 2	4 / 2	4 / 2	4 / 2	4 / 2	4 / 2	4 / 2
Evaporatore a piastre	Plates evaporator		1	1	1	1	1	1	1	1
Contenuto d'acqua circuito utilizzatore	Water content on user side	dm ³	34,1	36,2	38,1	67,8	70,6	73,5	73,5	73,5
Connessioni idrauliche Victaulic	Victaulic hydraulic connection		3"	3"	3"	4"	4"	4"	4"	4"
Dimensioni: altezza-lunghezza-profondità	Dimensions: height-length-depth	m m	1494 - 1204 - 788							
LCW-CS : Livello potenza sonora	LCW-CS sound power level	dB(A)	75	75	75	75	75	75	75	75
LCW-CS : Livello pressione sonora	LCW-CS sound pressure level	dB(A)	67	67	67	67	67	67	67	67
LCW-CL : Livello potenza sonora	LCW-CL sound power level	dB(A)	73	73	73	73	73	73	73	73
LCW-CL : Livello pressione sonora	LCW-CL sound pressure level	dB(A)	65	65	65	65	65	65	65	65
Potenza da smaltire al condensatore	Capacity at condenser	kW	162,6	178,7	206,1	250,0	279,4	303,3	325,1	357,2

- Prestazioni calcolate in abbinamento al nostro condensatore remoto
- **Potenza raffreddamento**: temperatura acqua all'evaporatore 12/ 7°C , temperatura aria al condensatore remoto 35°C
- **Potenza sonora** rilevata secondo le EN 23741 e EN 29614-1
- **Pressione sonora** rilevata ad una distanza di 10 m ed a una altezza dal suolo di 1,5 m in campo libero.

- Performance evaluated in combination with our remote condenser
- **Cooling capacity**: evaporator water temperature 12°C / 7°C, air temperature to the condenser 15°C
- **Sound power** measured according to standards EN 23741 and EN 29614-1
- **Sound pressure** measured at a distance of 10 m and a height of 1.5 m above the ground in an open field.

21 RESA RAFFREDDAMENTO LCR C

21 LCR C COOLING CAPACITY

Legenda:

- Tw₁** Temperatura ingresso acqua
- Tw₂** Temperatura uscita acqua
- Tbs₁** Temperatura a bulbo secco aria esterna (condensatore remoto)
- PF** Potenza frigorifera
- PA** Potenza elettrica assorbita

Legend:

- Tw₁** Water inlet temperature
- Tw₂** Water outlet temperature
- Tbs₁** Dry bulb air temperature (remote condenser)
- PF** Cooling capacity
- PA** Power input

- Prestazioni calcolate in abbinamento al nostro condensatore remoto

- Performance evaluated in combination with our remote condenser

	Tbs ₁		25		30		35		40		45	
	Tw ₁ °C	Tw ₂ °C	PF kW	PA kW	PF kW	PA kW	PF kW	PA kW	PF kW	PA kW	PF kW	PA kW
LCR 055 C	10	5	47,1	12,5	45,3	14,1	43,4	15,6	41,1	17,1	38,8	19,1
	11	6	48,7	12,6	46,7	14,3	44,8	15,7	42,5	17,3	40,2	19,4
	12	7	50,4	12,8	48,0	14,5	46,2	15,8	43,9	17,5	41,6	19,6
	13	8	52,0	13,0	49,9	14,7	47,6	16,0	45,3	17,7	42,7	19,8
	14	9	53,6	13,1	51,7	14,9	49,0	16,1	46,7	17,9	43,9	19,9
	15	10	54,5	13,3	52,9	15,0	50,1	16,3	47,6	18,0	-	-
	16	11	55,4	13,4	54,1	15,2	51,3	16,4	48,5	18,2	-	-
	17	12	56,4	13,6	55,2	15,2	52,4	16,6	49,4	18,3	-	-
LCR 060 C	10	5	52,2	15,2	50,2	17,1	48,1	19,0	45,6	20,7	43,0	23,2
	11	6	54,0	15,4	51,7	17,4	49,7	19,1	47,1	21,0	44,5	23,5
	12	7	55,8	15,6	53,2	17,7	51,2	19,2	48,6	21,3	46,1	23,8
	13	8	57,6	15,7	55,3	17,9	52,7	19,4	50,2	21,5	47,4	24,0
	14	9	59,4	15,9	57,3	18,0	54,3	19,6	51,7	21,7	48,6	24,2
	15	10	60,4	16,1	58,6	18,2	55,6	19,8	52,7	21,9	-	-
	16	11	61,4	16,3	59,9	18,4	56,8	20,0	53,8	22,1	-	-
	17	12	62,5	16,5	61,2	18,5	58,1	20,2	54,8	22,3	-	-
LCR 070 C	10	5	60,0	16,3	57,6	18,3	55,3	20,4	52,3	22,2	49,4	24,9
	11	6	62,0	16,5	59,4	18,6	57,0	20,5	54,1	22,6	51,2	25,2
	12	7	64,1	16,7	61,2	19,0	58,8	20,6	55,9	22,9	52,9	25,5
	13	8	66,2	16,9	63,5	19,2	60,6	20,8	57,6	23,1	54,4	25,8
	14	9	68,2	17,1	65,9	19,4	62,3	21,0	59,4	23,3	55,9	26,0
	15	10	69,4	17,3	67,3	19,6	63,8	21,2	60,6	23,5	-	-
	16	11	70,6	17,5	68,8	19,8	65,3	21,4	61,7	23,7	-	-
	17	17	71,7	17,7	70,3	19,9	66,7	21,6	62,9	23,9	-	-
LCR 080 C	10	5	71,1	19,1	68,3	21,5	65,5	24,0	62,0	26,1	58,5	29,3
	11	6	73,5	19,4	70,4	21,9	67,6	24,1	64,1	26,5	60,6	29,6
	12	7	76,0	19,6	72,5	22,3	69,7	24,2	66,2	26,9	62,7	30,0
	13	8	78,4	19,8	75,3	22,5	71,8	24,4	68,3	27,1	64,5	30,3
	14	9	80,9	20,1	78,1	22,7	73,9	24,7	70,4	27,3	66,2	30,5
	15	10	82,2	20,3	79,8	23,0	75,6	24,9	71,8	27,6	-	-
	16	11	83,6	20,6	81,5	23,2	77,4	25,2	73,2	27,8	-	-
	17	12	85,0	20,8	83,3	23,4	79,1	25,4	74,6	28,1	-	-
LCR 090 C	10	5	78,4	23,2	75,4	26,2	72,3	29,1	68,4	31,8	64,6	35,6
	11	6	81,1	23,5	77,7	26,6	74,6	29,3	70,7	32,2	66,9	36,0
	12	7	83,8	23,8	80,0	27,0	76,9	29,4	73,1	32,6	69,2	36,5
	13	8	86,5	24,1	83,1	27,3	79,2	29,7	75,4	32,9	71,1	36,8
	14	9	89,2	24,4	86,1	27,6	81,5	30,0	77,7	33,2	73,1	37,0
	15	10	90,7	24,7	88,1	27,9	83,4	30,3	79,2	33,5	-	-
	16	11	92,3	25,0	90,0	28,2	85,4	30,6	80,7	33,8	-	-
	17	12	93,8	25,3	91,9	28,4	87,3	30,9	82,3	34,1	-	-
LCR 105 C	10	5	90,0	26,4	86,4	29,7	82,9	33,1	78,5	36,1	74,1	40,4
	11	6	93,1	26,7	89,1	30,2	85,6	33,2	81,1	36,6	76,7	40,9
	12	7	96,1	27,1	91,7	30,7	88,2	33,4	83,8	37,1	79,4	41,4
	13	8	99,2	27,4	95,3	31,1	90,8	33,7	86,4	37,4	81,6	41,8
	14	9	102,3	27,7	98,8	31,4	93,5	34,1	89,1	37,7	83,8	42,1
	15	10	104,1	28,1	101,0	31,7	95,7	34,4	90,8	38,1	-	-
	16	11	105,8	28,4	103,2	32,1	97,9	34,7	92,6	38,4	-	-
	17	12	107,6	28,7	105,4	32,2	100,1	35,1	94,4	38,7	-	-
LCR 115 C	10	5	105,8	31,4	101,6	35,4	97,5	39,4	92,3	43,0	87,1	48,2
	11	6	109,4	31,8	104,7	36,0	100,6	39,6	95,4	43,6	90,2	48,8
	12	7	113,0	32,2	107,8	36,6	103,7	39,8	98,5	44,2	93,3	49,4
	13	8	116,7	32,6	112,0	37,0	106,8	40,2	101,6	44,6	95,9	49,8
	14	9	120,3	33,0	116,1	37,4	109,9	40,6	104,7	45,0	98,5	50,1
	15	10	122,4	33,4	118,7	37,8	112,5	41,0	106,8	45,4	-	-
	16	11	124,4	33,8	121,3	38,2	115,1	41,4	108,9	45,8	-	-
	17	12	126,5	34,2	123,9	38,4	117,7	41,8	111,0	46,2	-	-

- Prestazioni calcolate in abbinamento al nostro condensatore remoto

- Performance evaluated in combination with our remote condenser

21 RESA RAFFREDDAMENTO LCR C

21 LCR C COOLING CAPACITY

Legenda:

Tw₁ Temperatura ingresso acqua
Tw₂ Temperatura uscita acqua
Tbs₁ Temperatura a bulbo secco aria esterna
PF Potenza frigorifera
PA Potenza elettrica assorbita

Legend:

Tw₁ Water inlet temperature
Tw₂ Water outlet temperature
Tbs₁ Dry bulb air temperature
PF Cooling capacity
PA Power input

	Tbs ₁		25		30		35		40		45	
	Tw ₁ °C	Tw ₂ °C	PF kW	PA kW	PF kW	PA kW	PF kW	PA kW	PF kW	PA kW	PF kW	PA kW
LCR 130 C	10	5	118,9	36,4	114,3	41,0	109,6	45,6	103,8	49,8	97,9	55,8
	11	6	123,0	36,9	117,8	41,7	113,1	45,9	107,3	50,5	101,4	56,5
	12	7	127,1	37,3	121,3	42,4	116,6	46,1	110,8	51,2	104,9	57,2
	13	8	131,2	37,8	125,9	42,9	120,1	46,6	114,3	51,6	107,9	57,6
	14	9	135,3	38,3	130,6	43,3	123,6	47,0	117,8	52,1	110,8	58,1
	15	10	137,6	38,7	133,5	43,8	126,5	47,5	120,1	52,6	-	-
	16	11	139,9	39,2	136,4	44,3	129,4	47,9	122,4	53,0	-	-
17	12	142,3	39,6	139,3	44,5	132,3	48,4	124,8	53,5	-	-	
LCR 150 C	10	5	129,6	39,1	124,6	44,1	119,5	49,0	113,1	53,5	106,8	59,9
	11	6	134,1	39,6	128,4	44,8	123,3	49,3	116,9	54,2	110,6	60,6
	12	7	138,5	40,1	132,2	45,5	127,1	49,5	120,7	54,9	114,4	61,4
	13	8	143,0	40,6	137,3	46,0	130,9	50,0	124,6	55,4	117,6	61,9
	14	9	147,4	41,1	142,4	46,5	134,7	50,5	128,4	55,9	120,7	62,4
	15	10	150,0	41,6	145,5	47,0	137,9	51,0	130,9	56,4	-	-
	16	11	152,5	42,1	148,7	47,5	141,1	51,5	133,5	56,9	-	-
17	12	155,1	42,6	151,9	47,8	144,3	52,0	136,0	57,4	-	-	
LCR 180 C	10	5	154,7	45,2	148,7	50,9	142,6	56,6	135,0	61,8	127,4	69,2
	11	6	160,0	45,8	153,2	51,8	147,1	56,9	139,6	62,6	132,0	70,1
	12	7	165,4	46,3	157,8	52,6	151,7	57,2	144,1	63,5	136,5	70,9
	13	8	170,7	46,9	163,8	53,2	156,3	57,8	148,7	64,1	140,3	71,5
	14	9	176,0	47,5	169,9	53,8	160,8	58,3	153,2	64,6	144,1	72,1
	15	10	179,0	48,0	173,7	54,3	164,6	58,9	156,3	65,2	-	-
	16	11	182,0	48,6	177,5	54,9	168,4	59,5	159,3	65,8	-	-
17	12	185,1	49,2	181,3	55,2	172,2	60,1	162,3	66,4	-	-	
LCR 205 C	10	5	183,2	55,8	176,0	62,8	168,8	69,9	159,8	76,2	150,9	85,4
	11	6	189,5	56,5	181,4	63,9	174,2	70,2	165,2	77,3	156,3	86,5
	12	7	195,8	57,2	186,8	65,0	179,6	70,6	170,6	78,4	161,6	87,5
	13	8	202,1	57,9	194,0	65,7	185,0	71,3	176,0	79,1	166,1	88,3
	14	9	208,3	58,6	201,2	66,4	190,4	72,0	181,4	79,8	170,6	89,0
	15	10	211,9	59,3	205,6	67,1	194,9	72,7	185,0	80,5	-	-
	16	11	215,5	60,0	210,1	67,8	199,4	73,4	188,6	81,2	-	-
17	12	219,1	60,7	214,6	68,1	203,8	74,1	192,2	81,9	-	-	
LCR 235 C	10	5	209,9	61,7	201,7	69,5	193,5	77,3	183,2	84,3	172,9	94,5
	11	6	217,1	62,5	207,9	70,7	199,6	77,7	189,3	85,5	179,0	95,7
	12	7	224,3	63,3	214,0	71,9	205,8	78,1	195,5	86,7	185,2	96,8
	13	8	231,5	64,0	222,3	72,6	212,0	78,9	201,7	87,5	190,4	97,6
	14	9	238,7	64,8	230,5	73,4	218,1	79,7	207,9	88,3	195,5	98,4
	15	10	242,8	65,6	235,6	74,2	223,3	80,4	212,0	89,0	-	-
	16	11	247,0	66,4	240,8	75,0	228,4	81,2	216,1	89,8	-	-
17	12	251,1	67,2	245,9	75,4	233,6	82,0	220,2	90,6	-	-	
LCR 250 C	10	5	224,7	67,8	215,9	76,4	207,1	85,0	196,1	92,8	185,0	104,0
	11	6	232,4	68,7	222,5	77,7	213,7	85,5	202,7	94,1	191,6	105,3
	12	7	240,1	69,5	229,1	79,0	220,3	85,9	209,3	95,4	198,2	106,6
	13	8	247,9	70,4	237,9	79,9	226,9	86,8	215,9	96,2	203,8	107,4
	14	9	255,6	71,3	246,7	80,7	233,5	87,6	222,5	97,1	209,3	108,2
	15	10	260,0	72,1	252,2	81,6	239,0	88,5	226,9	98,0	-	-
	16	11	264,3	73,0	257,7	82,5	244,5	89,3	231,3	98,8	-	-
17	12	268,8	73,8	263,2	82,9	250,0	90,2	235,8	99,7	-	-	
LCR 275 C	10	5	238,9	71,8	229,5	80,9	220,1	90,0	208,4	98,2	196,7	110,0
	11	6	247,1	72,7	236,5	82,3	227,2	90,4	215,5	99,5	203,8	111,4
	12	7	255,3	73,6	243,6	83,6	234,2	90,9	222,5	100,9	210,8	112,7
	13	8	263,5	74,5	252,9	84,5	241,2	91,8	229,5	101,8	216,6	113,6
	14	9	271,7	75,4	262,3	85,4	248,3	92,7	236,5	102,7	222,5	114,5
	15	10	276,4	76,4	268,2	86,4	254,1	93,6	241,2	103,6	-	-
	16	11	281,0	77,3	274,0	87,3	260,0	94,5	245,9	104,5	-	-
17	12	285,7	78,2	279,9	87,7	265,8	95,4	250,6	105,4	-	-	
LCR 300 C	10	5	259,2	78,2	249,2	88,2	239,0	98,0	226,2	107,0	213,6	119,8
	11	6	268,2	79,2	256,8	89,6	246,6	98,6	233,8	108,4	221,2	121,2
	12	7	277,0	80,2	264,4	91,0	254,2	99,0	241,4	109,8	228,8	122,8
	13	8	286,0	81,2	274,6	92,0	261,8	100,0	249,2	110,8	235,2	123,8
	14	9	294,8	82,2	284,8	93,0	269,4	101,0	256,8	111,8	241,4	124,8
	15	10	300,0	83,2	291,0	94,0	275,8	102,0	261,8	112,8	-	-
	16	11	305,0	84,2	297,4	95,0	282,2	103,0	267,0	113,8	-	-
17	12	310,2	85,2	303,8	95,6	288,6	104,0	272,0	114,8	-	-	

22 OPZIONE RECUPERO DI CALORE

Tutte le unità della serie **LCR-C** possono essere dotate (a richiesta) di desurriscaldatore per il recupero del 40% della potenza termica disponibile.

Tutte le macchine configurate con il kit recupero di calore devono adottare condensatori remoti con controllo di condensazione modulante.

Per evitare squilibri al circuito frigorifero nell'eventualità di partenze con temperature acqua molto basse al recupero, sul circuito idraulico del recupero va previsto un serbatoio di accumulo come indicato in figura.

22 HEAT RECOVERY OPTIONS

All the units belonging to the **LCR-C** series can be equipped (on request) with a desuperheater for recovering 40% of the available heating capacity.

All the remote condenser combined with LCR equipped with a heat recovery kit must have modulating condensation control.

To prevent unbalances from occurring in the cooling circuit in the event of start-ups with very low water temperatures at the recuperator inlet, the recovery system water circuit should be configured as shown in the figure, with an appropriate buffer tank.

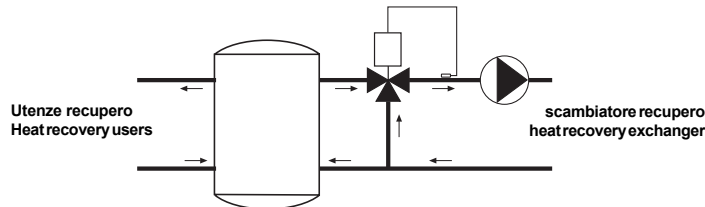

	Tbs ₁		30			35			40			45		
	Tw ₁ °C	Tw ₂ °C	PTR kW	Qwr l/h	Δpr Kpa	PTR kW	Qwr l/h	Δpr Kpa	PTR kW	Qwr l/h	Δpr Kpa	PTR kW	Qwr l/h	Δpr Kpa
LCR 055 C	35	40	16,7	2883	10,5	18,5	3193	12,7	21,8	3751	16,9	24,5	4216	20,9
	40	45	16,6	2852	10,3	18,0	3100	12,0	21,4	3689	16,4	23,6	4061	19,5
	45	50	14,4	2480	8,0	15,7	2697	9,3	18,7	3224	2,0	20,3	3503	15,0
LCR 060 C	35	40	19,1	3255	10,5	21,1	3605	12,7	24,8	4235	16,9	27,9	4760	20,9
	40	45	18,9	3220	10,3	20,5	3500	12,0	24,4	4165	16,4	26,9	4585	19,5
	45	50	16,4	2800	8,0	17,8	3045	9,3	21,3	3640	12,9	23,2	3955	15,0
LCR 070 C	35	40	21,9	3767	14,0	24,3	4172	16,9	28,6	4901	22,5	32,1	5508	27,8
	40	45	21,7	3726	13,8	23,6	4050	16,0	28,1	4820	21,9	30,9	5306	26,0
	45	50	18,9	3240	10,7	20,5	3524	12,5	24,5	4212	17,2	26,7	4577	19,9
LCR 080 C	35	40	25,6	4418	11,4	28,3	4893	13,7	33,3	5748	18,3	37,4	6460	22,6
	40	45	25,3	4370	11,2	27,5	4750	13,0	32,7	5653	17,8	36,0	6223	21,1
	45	50	22,0	3800	8,7	23,9	4133	10,1	28,6	4940	14,0	31,1	5368	16,2
LCR 090 C	35	40	28,3	4883	13,2	31,3	5408	15,8	36,8	6353	21,1	41,3	7140	26,1
	40	45	28,0	4830	12,9	30,4	5250	15,0	36,2	6248	20,5	39,8	6878	24,4
	45	50	24,3	4200	10,0	26,4	4568	11,7	31,6	5460	16,1	34,4	5933	18,7
LCR 105 C	35	40	32,1	5534	14,5	35,5	6129	17,4	41,7	7200	23,3	46,9	8092	28,7
	40	45	31,7	5474	14,2	34,5	5950	16,5	41,1	7081	22,6	45,2	7795	26,8
	45	50	27,6	4760	11,0	30,0	5177	12,8	35,9	6188	17,7	39,0	6724	20,6
LCR 115 C	35	40	37,9	6510	16,7	41,9	7210	20,0	49,2	8470	26,8	55,4	9520	33,0
	40	45	37,4	6440	16,4	40,7	7000	19,0	48,4	8330	26,0	53,3	9170	30,9
	45	50	32,6	5600	12,7	35,4	6090	14,8	42,3	7280	20,4	46,0	7910	23,7
LCR 130 C	35	40	43,0	7394	12,7	47,6	8189	15,3	55,9	9620	20,4	62,8	10812	25,2
	40	45	42,5	7314	12,5	46,2	7950	14,5	55,0	9461	19,8	60,5	10415	23,6
	45	50	37,0	6360	9,7	40,2	6917	11,3	48,0	8268	15,6	52,2	8984	18,1
LCR 150 C	35	40	52,3	8975	14,9	57,9	9940	17,9	68,0	11677	24,0	76,4	13124	29,6
	40	45	51,7	8878	14,6	56,2	9650	17,0	66,9	11484	23,3	73,6	12642	27,6
	45	50	45,0	7720	11,4	48,9	8396	13,2	58,4	10036	18,2	63,5	10905	21,2
LCR 180 C	35	40	54,1	9300	13,2	59,9	10300	15,8	70,4	12100	21,1	79,2	13600	26,1
	40	45	53,5	9200	12,9	58,2	10000	15,0	69,3	11900	20,5	76,2	13100	24,4
	45	50	46,6	8000	10,0	50,6	8700	11,7	60,5	10400	16,1	65,8	11300	18,7
LCR 205 C	35	40	64,3	11067	20,2	71,2	12257	24,3	83,6	14399	32,4	94,0	16184	40,0
	40	45	63,6	10948	19,8	69,1	11900	23,0	82,2	14161	31,5	90,5	15589	37,4
	45	50	55,3	9520	15,4	60,1	10353	17,9	71,9	12376	24,7	78,1	13447	28,7
LCR 235 C	35	40	73,0	12555	26,3	80,9	13905	31,6	95,0	16335	42,3	106,8	18360	52,2
	40	45	72,2	12420	25,8	78,5	13500	30,0	93,4	16065	41,0	102,8	17685	48,8
	45	50	62,8	10800	20,1	68,3	11745	23,3	81,6	14040	32,2	88,7	15255	37,4
LCR 250 C	35	40	77,8	13392	29,8	86,2	14832	35,9	101,3	17424	47,9	113,8	19584	59,1
	40	45	77,0	13248	29,3	83,7	14400	34,0	99,6	17136	46,5	109,6	18864	55,3
	45	50	67,0	11520	22,8	72,8	12528	26,5	87,0	14976	36,5	94,6	16272	42,4
LCR 275 C	35	40	84,8	14601	35,1	93,9	16171	42,2	110,4	18997	56,4	124,0	21352	69,6
	40	45	83,9	14444	34,4	91,2	15700	40,0	108,5	18683	54,7	119,5	20567	65,0
	45	50	73,0	12560	26,8	79,3	13659	31,1	94,8	16328	42,9	103,1	17741	49,8
LCR 300 C	35	40	86,9	14969	36,9	96,3	16579	44,3	113,2	19476	59,2	127,1	21890	73,0
	40	45	86,0	14808	36,1	93,5	16096	42,0	111,2	19154	57,4	122,5	21085	68,3
	45	50	74,8	12877	28,1	81,3	14003	32,7	97,2	16739	45,1	105,7	18188	52,3

23 CONDENSATORI REMOTI IN ESECUZIONE STANDARD 23 STANDARD REMOTE CONDENSERS STANDARD

LCR			055	060	070	080	090	105	115	130
Modello	Model	SHLN V	61	73	79	94	106	122	147	158
Numero e diametro ventilatori	Number and diameter of fans	n° x mm	2x500	3x500	3x500	3x500	4x500	4x500	6x500	6x500
Portata aria	Air flow	m ³ /h	14900	19050	23460	22360	31280	29800	38100	46920
Alimentazione elettrica	Power supply	V - ph - Hz	230-1-50							
Collegamento	Connection		Δ	Δ	Δ	Δ	Δ	Δ	Δ	Δ
Potenza nominale assorbita	Rated power input	W	1370	2220	2050	2050	2740	2740	4450	4100
Corrente nominale assorbita	Rated current absorbed	A	6,4	10,0	9,6	9,6	12,8	12,8	19,8	19,4
Dimensioni flusso verticale: lunghezza	Dimensions vertical air flow: length	m m	2393	2705	3393	3393	4393	4393	2705	3393
Dimensioni flusso verticale: profondità	Dimensions vertical air flow: depth	m m	1110	810	1110	1110	1110	1110	1625	2120
Dimensioni flusso verticale: altezza	Dimensions vertical air flow: height	m m	1230	1070	1230	1230	1230	1230	1070	1230
Dimensioni flusso orizz.: lunghezza	Dimensions horiz.air flow: length	m m	2373	2705	3373	3373	4373	4373	2705	3393
Dimensioni flusso orizz.: profondità	Dimensions horiz. air flow: depth	m m	705	470	705	705	705	705	470	990
Dimensioni flusso orizz.: altezza	Dimensions horiz.air flow: height	m m	1040	830	1040	1040	1040	1040	1645	2120
Livello pressione sonora	Sound pressure level	dB(A)	56	56	58	58	59	59	58	61

LCR			150	180	205	235	250	275	300
Modello	Model	SHLN V	186	212	244	265	310	335	380
Numero e diametro ventilatori	Number and diameter of fans	n° x mm	6x500	8x500	8x500	10x500	10x500	5x800	5x800
Portata aria	Air flow	m ³ /h	44700	62560	59620	78200	74520	88500	93500
Alimentazione elettrica	Power supply	V - ph - Hz	230-1-50400 - 3 - 50 + N						
Collegamento	Connection		Δ	Δ	Δ	Δ	Δ	Δ	Δ
Potenza nominale assorbita	Rated power input	W	4100	5470	5470	6840	6840	9150	9150
Corrente nominale assorbita	Rated current absorbed	A	19,2	25,6	25,6	32,0	32,0	18,5	18,5
Dimensioni flusso verticale: lunghezza	Dimensions vertical air flow: length	mm	3393	4393	4393	5393	5393	8372	7372
Dimensioni flusso verticale: profondità	Dimensions vertical air flow: depth	mm	2120	2120	2120	2120	2120	1200	1200
Dimensioni flusso verticale: altezza	Dimensions vertical air flow: height	mm	1230	1230	1230	1230	1230	1545	1545
Dimensioni flusso orizz.: lunghezza	Dimensions horiz.air flow: length	mm	3393	4393	4393	5393	5393	8372	8372
Dimensioni flusso orizz.: profondità	Dimensions horiz. air flow: depth	mm	990	990	990	990	990	1030	1030
Dimensioni flusso orizz.: altezza	Dimensions horiz.air flow: height	mm	2120	2120	2120	2120	2120	1200	1200
Livello pressione sonora	Sound pressure level	dB(A)	61	62	62	63	63	61	61

- **Pressione sonora** rilevata ad una distanza di 10 m ed a una altezza dal suolo di 1,5 m in campo libero.

- **Sound pressure** measured at a distance of 10 m and a height of 1.5 m above the ground in a open field.

24 CONDENSATORI REMOTI IN ESECUZIONE 24 LOW NOISE REMOTE CONDENSERS
SILENZIATA

LCR			055	060	070	080	090	105	115	130
Modello	Model	SHLN H/V	70	72	87	97	111	117	141	173
Numero e diametro ventilatori	Number and diameter of fans	n° x mm	3x630	3x630	4x630	4x630	5x630	5x630	6x630	8x630
Portata aria	Air flow	m³/h	18000	16800	24000	22400	30000	28000	33600	48000
Alimentazione elettrica	Power supply	V - ph	230-1	230-1	230-1	230-1	230-1	230-1	230-1	230-1
Collegamento	Connection		Δ	Δ	Δ	Δ	Δ	Δ	Δ	Δ
Potenza nominale assorbita	Rated power input	W	1125	1125	1500	1500	1875	1875	2250	3000
Corrente nominale assorbita	Rated current absorbed	A	5,1	5,1	6,8	6,8	8,5	8,5	10,2	13,6
Dimensioni flusso verticale: lunghezza	Dimensions vertical air flow: length	m m	3393	3393	4393	4393	5393	5393	3393	4393
Dimensioni flusso verticale: profondità	Dimensions vertical air flow: depth	m m	1110	1110	1110	1110	1110	1110	2120	2120
Dimensioni flusso verticale: altezza	Dimensions vertical air flow: height	m m	1270	1270	1270	1270	1270	1270	1270	1270
Dimensioni flusso orizz.: lunghezza	Dimensions horiz.air flow: length	m m	3373	3373	4373	5373	5373	5373	3393	4393
Dimensioni flusso orizz.: profondità	Dimensions horiz. air flow: depth	m m	705	705	705	705	705	705	990	990
Dimensioni flusso orizz.: altezza	Dimensions horiz.air flow: height	m m	1040	1040	1040	1040	1040	1040	2120	2120
Livello pressione sonora	Sound pressure level	dB(A)	46	46	47	47	48	48	49	50

LCR			150	180	205	235	250	275	300
Modello	Model	SHLN H/V	173	213	235	271	301	324	360
Numero e diametro ventilatori	Number and diameter of fans	n° x mm	8x630	10x630	10x630	5x800	6x800	6x800	6x800
Portata aria	Air flow	m³/h	48000	60000	52640	66500	71000	79800	85200
Alimentazione elettrica	Power supply	V - ph	230-1	230-1	230-1	400-3	400-3	400-3	400-3
Collegamento	Connection		Δ	Δ	Δ	Δ	Δ	Δ	Δ
Potenza nominale assorbita	Rated power input	W	3000	3750	3750	4700	5640	5640	5640
Corrente nominale assorbita	Rated current absorbed	A	13,6	17,0	17,0	11,0	13,2	13,2	13,2
Dimensioni flusso verticale: lunghezza	Dimensions vertical air flow: length	mm	4393	5393	5393	8372	5172	5172	5172
Dimensioni flusso verticale: profondità	Dimensions vertical air flow: depth	mm	2120	2120	2120	1200	2305	2305	2305
Dimensioni flusso verticale: altezza	Dimensions vertical air flow: height	mm	1270	1270	1270	1545	1545	1545	1545
Dimensioni flusso orizz.: lunghezza	Dimensions horiz.air flow: length	mm	4393	5393	5393	8372	8372	5172	5172
Dimensioni flusso orizz.: profondità	Dimensions horiz. air flow: depth	mm	990	990	990	1030	1030	1030	1030
Dimensioni flusso orizz.: altezza	Dimensions horiz.air flow: height	mm	2120	2120	2120	1200	1200	1200	2305
Livello pressione sonora	Sound pressure level	dB(A)	50	51	51	54	54	55	55

- **Pressione sonora** rilevata ad una distanza di 10 m ed a una altezza dal suolo di 1,5 m in campo libero.

- **Sound pressure** measured at a distance of 10 m and a height of 1.5 m above the ground in a open field.



40010 Bentivoglio (BO)
 Via Romagnoli, 12/a
 Tel. 051/8908111
 Fax 051/8908122
 www.galletti.it